

NEWLED 

КАТАЛОГ
СВЕТОДИОДНОЙ ПРОДУКЦИИ



ОГЛАВЛЕНИЕ

О компании	4
Производство	5

NEWLED.UMK

NEWLED.UMK с оптикой	6
NEWLED.UMK MEAN WELL, без оптики	8
NEWLED.UMK без оптики	10
NEWLED.UMK MEAN WELL, с оптикой	12

NEWLED.BM

NEWLED.BM с оптикой	14
NEWLED.BM без оптики	16

ВИДЫ КРЕПЛЕНИЙ

Виды креплений	18
----------------------	----

NEWLED.V

NEWLED.V	20
----------------	----

ЛИНЕЙНЫЕ СВЕТОДИОДНЫЕ СВЕТИЛЬНИКИ

NEWLED.LINE	22
-------------------	----

NEWLED.DIS

NEWLED.DIS	24
------------------	----

АРХИТЕКТУРНАЯ ПОДСВЕТКА

NEWLED.LINE	26
-------------------	----

ДЛЯ ТЕХНИЧЕСКИХ ПОМЕЩЕНИЙ

NEWLED.ISL	28
NEWLED.IAL	29
NEWLED.ICE	30

ОФИСНОЕ ОСВЕЩЕНИЕ

NEWLED.ARM	32
NEWLED.ARM, грильято	34
NEWLED.ARM, панель	35

ВЗРЫВОЗАЩИЩЕННЫЕ

NEWLED.UM	36
NEWLED.UL	38

НИЗКОВОЛЬТНЫЕ

NEWLED.V	40
----------------	----

ТОРГОВЫЕ ЗАЛЫ

NEWLED.LN	41
NEWLED.RTL-B	42
NEWLED.DL	43
NEWLED.RD.RN	44
NEWLED.LINE	45

HCL

NEWLED.LN	46
-----------------	----

HIGHBAY

NEWLED.TRK	47
------------------	----

РЕЦИРКУЛЯТОРЫ

NEWLED.NEF	48
ДИЗАЙН	50
NEWLED.NEF-ARM	51

ГРУНТОВЫЕ СВЕТИЛЬНИКИ

NEWLED.TWN	52
NEWLED.BTR	54
NEWLED.GOR	56
NEWLED.RD.W	58
NEWLED.RD.BT	60

ЖКХ СВЕТИЛЬНИКИ

NEWLED.INT	62
NEWLED.COM	63
NEWLED.CUB	64
NEWLED.MZ	65
NEWLED.PL	66
NEWLED.SF	68
NEWLED.BAL	69
NEWLED.SF-Eco	70
NEWLED.COM-Eco	71

НАШИ ДИЛЕРЫ

НАШИ ДИЛЕРЫ	64
-------------------	----

О КОМПАНИИ NEWLED

Дорогие партнеры!

Рады представить вам обновленный каталог продукции, в который включены все наши последние разработки, а также уже отлично зарекомендовавшие себя в широком диапазоне применений модели светильников.

Уже больше 10 лет наша компания работает в сфере производства и реализации качественной светодиодной продукции доступного ценового сегмента. С самого начала нашей деятельности мы выбрали модель развития нашего бренда и продаж, основанную на работе с оптовыми торговыми компаниями и дилерами. За время работы мы старались узнать вас лучше, вникнуть в нюансы вашей деятельности, чтобы построить взаимовыгодное сотрудничество самым удобным и эффективным образом.

Светотехнические расчеты высокого уровня сложности, оперативная разработка модификаций, помощь в работе с клиентом и доведение проекта до реализации, обучение ваших менеджеров и поддержка их на каждом шагу - это то, на чем мы фокусируемся, кроме производства качественного, функционального и доступного в цене продукта.

Благодаря тому, что вы выбрали нас, мы смогли вырасти в заметное и динамично развивающееся производство с ассортиментом более 650 позиций.

И это не предел наших возможностей. В этом году мы готовим значительное обновление линейки архитектурных, торговых, а также светильников для агропромышленных комплексов. В ассортименте уже представлены новые линейки уличных светильников и архитектурных светильников с динамическим RGB.

Следите за новостями на сайте, звоните или оставляйте заявку на подписку.

ПРОИЗВОДСТВО

Уже 10 лет мы выпускаем продукцию отвечающую, самым жестким требованиям наших клиентов. За это время наши светотехнические решения в разных диапазонах применения зарекомендовали себя как качественный продукт по умеренной цене.

Этого мы добились благодаря нашему отделу разработок, команде дизайнеров, кропотливому труду сборщиков и отлаженной системе заказа комплектующих и отправки готовых заказов нашим клиентам.

Мы контролируем каждый этап производства нашей продукции: от выбора материалов и поставщиков до упаковки готовой продукции. Наше светотехническое оборудование неоднократно проверяется на испытательных стендах, что позволяет исключить возможность поставки брака.

Наше производство находится в Санкт-Петербурге по адресу: ул. Заставская, д. 33 литера П



NEWLED.UMK

С ОПТИКОЙ

Светильники серии UMK - это энергоэффективная замена светильников с лампами ДРЛ и ДНаТ.

Обладают классом защиты IP67 и предназначены для освещения автомагистралей, улиц, парковок, складов, промышленных помещений, тоннелей, железнодорожных станций и путей или других объектов, требующих качественного освещения.

Широкий ряд модификаций креплений (с установкой на опоры (консоль), на плоскую поверхность (стены, потолки, балки), подвесом на тросы) позволяет упростить процесс монтажа даже в самых сложных условиях.

Корпус выполнен из анодированного алюминия для защиты от воздействий внешней среды. Грамотно просчитанная конструкция корпуса обеспечивает качественный теплоотвод. В качестве источника света используются светодиоды от ведущих производителей OSRAM или Samsung.

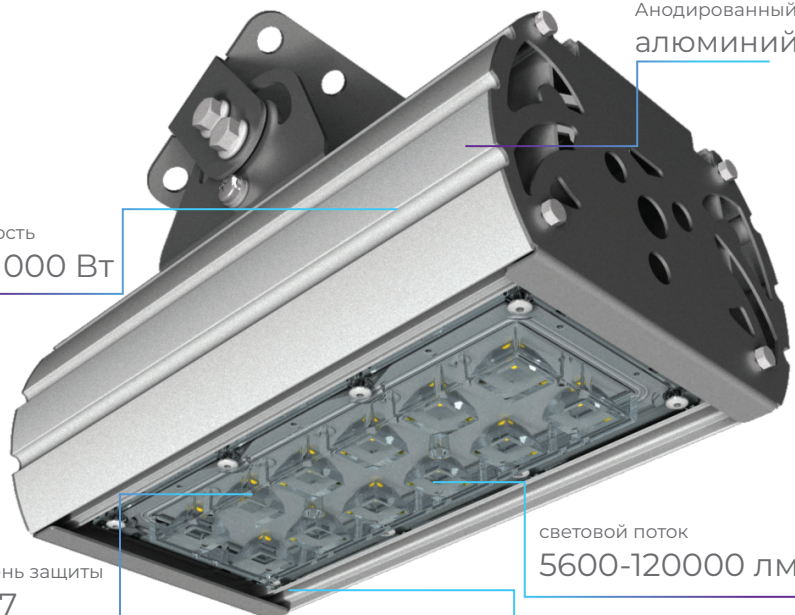

Анодированный алюминий

МОЩНОСТЬ
40-1000 Вт

степень защиты
IP67

световой поток
5600-120000 лм

- Климатическое исполнение У1 (УХЛ - по запросу)
- Рабочая температура от -40 до +45°C
- Рабочее напряжение 180-264В
- Коэффициент мощности 0,98
- Гарантия 5 лет

ПРИМЕНЕНИЕ

- Автомагистрали
- Улицы
- Парковки
- Склады
- Промышленные помещения
- Тоннели
- Железнодорожные станции и пути

ПРЕИМУЩЕСТВА

- Быстрая окупаемость
- Экономия электроэнергии в 2-4 раза (по сравнению с ДРЛ и ДНаТ)
- Срок службы светодиодов 100 000 часов
- Отсутствие специальных требований к хранению и утилизации
- Широкий выбор оптики

- ₽ Экономично
- 🌿 Эффективно
- 🛡 Долговечно
- ♻ Экологично
- ⚡ Мощно
- + Опционально
- 🛠 Надёжно

МОДЕЛЬНЫЙ РЯД



NEWLED.UMK.40 NEWLED.UMK.80 NEWLED.UMK.120 NEWLED.UMK.160 NEWLED.UMK.200 NEWLED.UMK.240

Артикулы	Артикулы	Артикулы	Артикулы	Артикулы	Артикулы
NEWLED.UMK.40.12.5K.IP67	NEWLED.UMK.80.12.5K.IP67	NEWLED.UMK.120.12.5K.IP67	NEWLED.UMK.160.12.5K.IP67	NEWLED.UMK.200.12.5K.IP67	NEWLED.UMK.240.12.5K.IP67.X2
NEWLED.UMK.40.30.5K.IP67	NEWLED.UMK.80.30.5K.IP67	NEWLED.UMK.120.30.5K.IP67	NEWLED.UMK.160.30.5K.IP67	NEWLED.UMK.200.30.5K.IP67	NEWLED.UMK.240.30.5K.IP67.X2
NEWLED.UMK.40.60.5K.IP67	NEWLED.UMK.80.60.5K.IP67	NEWLED.UMK.120.60.5K.IP67	NEWLED.UMK.160.60.5K.IP67	NEWLED.UMK.200.60.5K.IP67	NEWLED.UMK.240.60.5K.IP67.X2
NEWLED.UMK.40.90.5K.IP67	NEWLED.UMK.80.90.5K.IP67	NEWLED.UMK.120.90.5K.IP67	NEWLED.UMK.160.90.5K.IP67	NEWLED.UMK.200.90.5K.IP67	NEWLED.UMK.240.90.5K.IP67.X2
NEWLED.UMK.40.30x120.5K.IP67	NEWLED.UMK.80.30x120.5K.IP67	NEWLED.UMK.120.30x120.5K.IP67	NEWLED.UMK.160.30x120.5K.IP67	NEWLED.UMK.200.30x120.5K.IP67	NEWLED.UMK.240.30x120.5K.IP67.X2
NEWLED.UMK.40.55x135.5K.IP67	NEWLED.UMK.80.55x135.5K.IP67	NEWLED.UMK.120.55x135.5K.IP67	NEWLED.UMK.160.55x135.5K.IP67	NEWLED.UMK.200.55x135.5K.IP67	NEWLED.UMK.240.55x135.5K.IP67.X2
NEWLED.UMK-B.40.60.5K.IP67	NEWLED.UMK-B.80.60.5K.IP67	NEWLED.UMK-B.120.60.5K.IP67	NEWLED.UMK-B.160.60.5K.IP67	NEWLED.UMK.200.55x135.5K.IP67	NEWLED.UMK.240.55x135.5K.IP67.X2

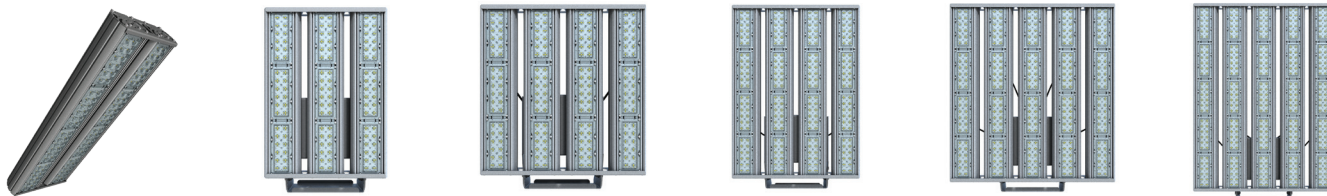

NEWLED.UMK.320 NEWLED.UMK.360 NEWLED.UMK.480 NEWLED.UMK.640 NEWLED.UMK.800 NEWLED.UMK.1000

Артикулы	Артикулы	Артикулы	Артикулы	Артикулы	Артикулы
NEWLED.UMK.320.12.5K.IP67.X2	NEWLED.UMK.360.12.5K.IP67.X3	NEWLED.UMK.480.12.5K.IP67.X4	NEWLED.UMK.640.12.5K.IP67.X4	NEWLED.UMK.800.12.5K.IP67.X5	NEWLED.UMK.1000.12.5K.IP67.X5
NEWLED.UMK.320.30.5K.IP67.X2	NEWLED.UMK.360.30.5K.IP67.X3	NEWLED.UMK.480.30.5K.IP67.X4	NEWLED.UMK.640.30.5K.IP67.X4	NEWLED.UMK.800.30.5K.IP67.X5	NEWLED.UMK.1000.30.5K.IP67.X5
NEWLED.UMK.320.60.5K.IP67.X2	NEWLED.UMK.360.60.5K.IP67.X3	NEWLED.UMK.480.60.5K.IP67.X4	NEWLED.UMK.640.60.5K.IP67.X4	NEWLED.UMK.800.60.5K.IP67.X5	NEWLED.UMK.1000.60.5K.IP67.X5
NEWLED.UMK.320.90.5K.IP67.X2	NEWLED.UMK.360.90.5K.IP67.X3	NEWLED.UMK.480.90.5K.IP67.X4	NEWLED.UMK.640.90.5K.IP67.X4	NEWLED.UMK.800.90.5K.IP67.X5	NEWLED.UMK.1000.90.5K.IP67.X5
NEWLED.UMK.320.30x120.5K.IP67.X2	NEWLED.UMK.360.30x120.5K.IP67.X3	NEWLED.UMK.480.30x120.5K.IP67.X4	NEWLED.UMK.640.30x120.5K.IP67.X4	NEWLED.UMK.800.30x120.5K.IP67.X5	NEWLED.UMK.1000.30x120.5K.IP67.X5
NEWLED.UMK.320.150.5K.IP67.X2	NEWLED.UMK.360.55x135.5K.IP67.X3	NEWLED.UMK.480.55x135.5K.IP67.X4	NEWLED.UMK.640.55x135.5K.IP67.X4	NEWLED.UMK.800.55x135.5K.IP67.X5	NEWLED.UMK.1000.55x135.5K.IP67.X5
NEWLED.UMK.320.60x150.5K.IP67.X2	NEWLED.UMK.360.55x135.5K.IP67.X3	NEWLED.UMK-B.40.60.5K.IP67	NEWLED.UMK.640.55x135.5K.IP67.X4	NEWLED.UMK.800.55x135.5K.IP67.X5	NEWLED.UMK.1000.55x135.5K.IP67.X5

ГАБАРИТНЫЙ ЧЕРТЁЖ, МОНТАЖ

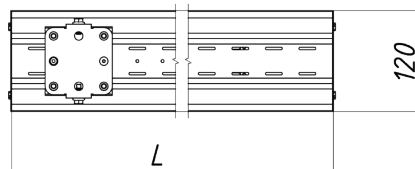
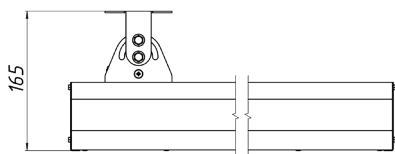

КРЕПЛЕНИЕ

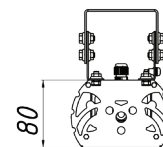

L=диапазон длин
N = диапазон широт

ЦВЕТОВАЯ ТЕМПЕРАТУРА



3000 К
теплый
белый



4000 К
нормальный
белый



5000 К
дневной
белый

ЦВЕТ КОРПУСА



любой цвет по RAL



КРИВЫЕ СИЛЫ СВЕТА

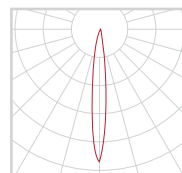

для линз 12°

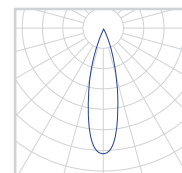

для линз 30°

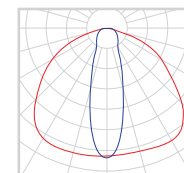

для линз 30°x120°

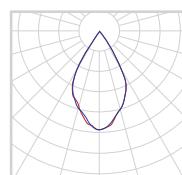

для линз 60°

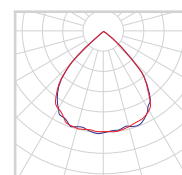

для линз 90°

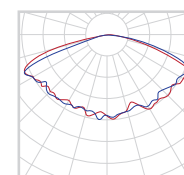

для линз 150°

Артикул	Мощность, Вт	Габариты, мм (Д, Ш, В)			Вес, кг	Световой поток, Лм	Угол расхождения светового потока
		Д	Ш	В			
NEWLED.UMK.40.XX.5K.IP67	40	204	120	165	1,5	5600-6000	12°, 30°, 60°, 90°, 30°x120°, 150°, 60°x150°
NEWLED.UMK-B.40.60.5K.IP67	40	324	120	100	1,3	6000	60 °
NEWLED.UMK.80.XX.5K.IP67	80	204	120	165	1,8	11200-12000	12°, 30°, 60°, 90°, 30°x120°, 150°, 60°x150°
NEWLED.UMK-B.80.60.5K.IP67	80	324	120	100	1,6	12000	60 °
NEWLED.UMK.120.XX.5K.IP67	120	364	120	165	3,1	16800	12°, 30°, 60°, 90°, 30°x120°, 150°, 60°x150°
NEWLED.UMK-B.120.60.5K.IP67	120	364	120	100	2,9	18000	60 °
NEWLED.UMK.160.XX.5K.IP67	160	424	120	165	3,4	22400	12°, 30°, 60°, 90°, 30°x120°, 150°, 60°x150°
NEWLED.UMK-B.160.60.5K.IP67	160	424	120	100	3,2	24000	60 °
NEWLED.UMK.200.XX.5K.IP67	200	424	120	165	3,4	28000	12°, 30°, 60°, 90°, 30°x120°, 150°, 60°x150°
NEWLED.UMK.240.XX.5K.IP67.X2	240	424	120	100	3,2	33600	12°, 30°, 60°, 90°, 30°x120°, 150°, 60°x150°
NEWLED.UMK.320.XX.5K.IP67.X2	320	539	120	165	4	44800	12°, 30°, 60°, 90°, 30°x120°, 150°, 60°x150°
NEWLED.UMK.360.XX.5K.IP67.X3	360	539	120	100	3,8	50400	12°, 30°, 60°, 90°, 30°x120°, 150°, 60°x150°
NEWLED.UMK.480.XX.5K.IP67.X4	480	539	120	165	4	67200	12°, 30°, 60°, 90°, 30°x120°, 150°, 60°x150°
NEWLED.UMK.640.XX.5K.IP67.X4	640	539	120	100	3,8	89600	12°, 30°, 60°, 90°, 30°x120°, 150°, 60°x150°
NEWLED.UMK.800.XX.5K.IP67.X5	800	624	120	165	4,3	112000	12°, 30°, 60°, 90°, 30°x120°, 150°, 60°x150°
NEWLED.UMK.1000.XX.5K.IP67.X5	1000	624	120	100	4,1	140000	12°, 30°, 60°, 90°, 30°x120°, 150°, 60°x150°

NEWLED.UMK

MEAN WELL, БЕЗ ОПТИКИ



Светильники серии UMK - это энергоэффективная замена светильников с лампами ДРЛ и ДНаТ.

- Климатическое исполнение У1 (УХЛ - по запросу)
- Рабочая температура от -40 до +45°C
- Рабочее напряжение 100-305 В
- Коэффициент мощности 0,98
- Гарантия 5 лет

ПРИМЕНЕНИЕ

- Автомагистрали
- Улицы
- Парковки
- Склады
- Промышленные помещения
- Тоннели
- Железнодорожные станции и пути

ПРЕИМУЩЕСТВА

- Быстрая окупаемость
- Экономия электроэнергии в 2-4 раза (по сравнению с ДРЛ и ДНаТ)
- Срок службы светодиодов 100 000 часов
- Отсутствие специальных требований к хранению и утилизации
- Широкий выбор оптики

мощность
40-200 Вт

световой поток
5600-28000 лм

Анодированный
АЛЮМИНИЙ

степень защиты
IP67

- ₽ Экономично
- 🔥 Эффективно
- ☑ Долговечно
- ♻ Экологично
- ⚡ Мощно
- + Опционально
- 🛡 Надёжно

МОДЕЛЬНЫЙ РЯД



NEWLED.UMK-MW.40

Артикулы

NEWLED.UMK-MW.40.120.5K.IP67
NEWLED.UMK-MW.40.120.5K.IP67.C



NEWLED.UMK-MW.48

Артикулы

NEWLED.UMK-MW.48.120.5K.IP67
NEWLED.UMK-MW.48.120.5K.IP67.C



NEWLED.UMK-MW.80

Артикулы

NEWLED.UMK-MW.80.120.5K.IP67
NEWLED.UMK-MW.80.120.5K.IP67.C



NEWLED.UMK-MW.96

Артикулы

NEWLED.UMK-MW.96.120.5K.IP67
NEWLED.UMK-MW.96.120.5K.IP67.C
NEWLED.UMK-MW-R.96.120.5K.IP67
NEWLED.UMK-MW-R.96.120.5K.IP67.C



NEWLED.UMK-MW.120

Артикулы

NEWLED.UMK-MW.120.120.5K.IP67
NEWLED.UMK-MW.120.120.5K.IP67.C
NEWLED.UMK-MW-R.120.120.5K.IP67
NEWLED.UMK-MW-R.120.120.5K.IP67.C



NEWLED.UMK-MW.144

Артикулы

NEWLED.UMK-MW.144.120.5K.IP67
NEWLED.UMK-MW.144.120.5K.IP67.C
NEWLED.UMK-MW-R.144.120.5K.IP67
NEWLED.UMK-MW-R.144.120.5K.IP67.C



NEWLED.UMK-MW.160

Артикулы

NEWLED.UMK-MW.160.120.5K.IP67
NEWLED.UMK-MW.160.120.5K.IP67.C
NEWLED.UMK-MW-R.160.120.5K.IP67
NEWLED.UMK-MW-R.160.120.5K.IP67.C

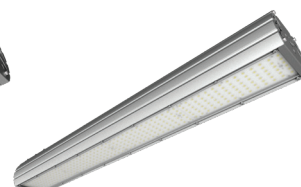

NEWLED.UMK-MW.192

Артикулы

NEWLED.UMK-MW.192.120.5K.IP67
NEWLED.UMK-MW.192.120.5K.IP67.C
NEWLED.UMK-MW-R.192.120.5K.IP67
NEWLED.UMK-MW-R.192.120.5K.IP67.C



NEWLED.UMK-MW.200

Артикулы

NEWLED.UMK-MW.200.120.5K.IP67
NEWLED.UMK-MW.200.120.5K.IP67.C

ГАБАРИТНЫЙ ЧЕРТЁЖ, МОНТАЖ

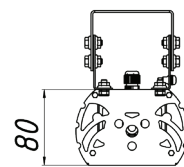
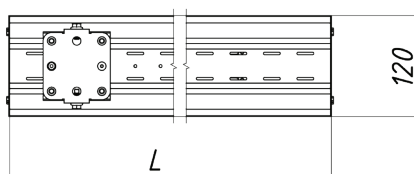
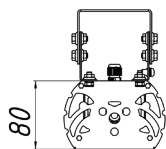
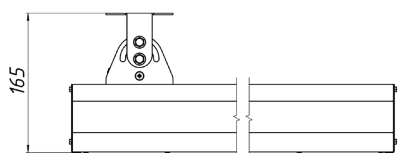

L=диапазон длин
N = диапазон широт

КРЕПЛЕНИЕ

ВОЗМОЖНОСТЬ МОДЕРНИЗАЦИИ

защитной решеткой

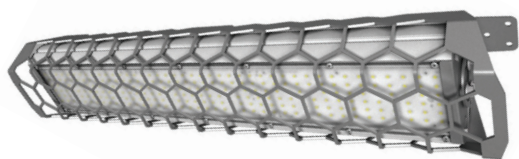

ЦВЕТ КОРПУСА



КРИВАЯ СИЛЫ СВЕТА

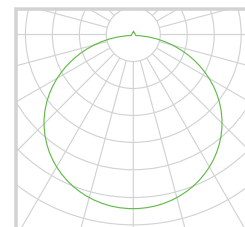

ЦВЕТОВАЯ ТЕМПЕРАТУРА

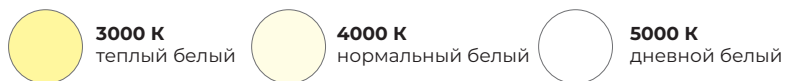

Артикул	Мощность, Вт	Габариты, мм (Д, Ш, В)			Вес, кг	Световой поток, Лм	Угол расхождения светового потока
NEWLED.UMK-MW.40.120.5K.IP67	40	204	120	165	1,5	6000	120°
NEWLED.UMK-MW.40.120.5K.IP67.C	40	324	120	100	1,3	6000	120°
NEWLED.UMK-MW.48.120.5K.IP67	48	204	120	165	1,8	7680	120°
NEWLED.UMK-MW.48.120.5K.IP67.C	48	324	120	100	1,6	7680	120°
NEWLED.UMK-MW.80.120.5K.IP67	80	364	120	165	3,1	12000	120°
NEWLED.UMK-MW.80.120.5K.IP67.C	80	364	120	100	2,9	12000	120°
NEWLED.UMK-MW.96.120.5K.IP67	96	424	120	165	3,4	15360	120°
NEWLED.UMK-MW.96.120.5K.IP67.C	96	424	120	100	3,2	15360	120°
NEWLED.UMK-MW-R.96.120.5K.IP67	96	424	120	165	3,4	15360	120°
NEWLED.UMK-MW-R.96.120.5K.IP67.C	96	424	120	100	3,2	15360	120°
NEWLED.UMK-MW.120.120.5K.IP67	120	539	120	165	4	18000	120°
NEWLED.UMK-MW.120.120.5K.IP67.C	120	539	120	100	3,8	18000	120°
NEWLED.UMK-MW-R.120.120.5K.IP67	120	539	120	165	4	18000	120°
NEWLED.UMK-MW-R.120.120.5K.IP67.C	120	539	120	100	3,8	18000	120°
NEWLED.UMK-MW.144.120.5K.IP67	144	624	120	165	4,3	23040	120°
NEWLED.UMK-MW.144.120.5K.IP67.C	144	624	120	100	4,1	23040	120°
NEWLED.UMK-MW-R.144.120.5K.IP67	144	624	120	165	4,3	23040	120°
NEWLED.UMK-MW-R.144.120.5K.IP67.C	144	624	120	100	4,1	23040	120°
NEWLED.UMK-MW.160.120.5K.IP67	160	714	120	165	4,7	24000	120°
NEWLED.UMK-MW.160.120.5K.IP67.C	160	714	120	100	4,5	24000	120°
NEWLED.UMK-MW-R.160.120.5K.IP67	160	714	120	165	4,7	24000	120°
NEWLED.UMK-MW-R.160.120.5K.IP67.C	160	714	120	100	4,5	24000	120°
NEWLED.UMK-MW.192.120.5K.IP67	192	824	120	165	5,2	30720	120°
NEWLED.UMK-MW.192.120.5K.IP67.C	192	824	120	100	5	30720	120°
NEWLED.UMK-MW-R.192.120.5K.IP67	192	824	120	165	5,2	30720	120°
NEWLED.UMK-MW-R.192.120.5K.IP67.C	192	824	120	100	5	30720	120°
NEWLED.UMK-MW.200.120.5K.IP67	200	890	120	165	6,4	30000	120°
NEWLED.UMK-MW.200.120.5K.IP67.C	200	890	120	100	6,4	30000	120°

NEWLED.UMK

БЕЗ ОПТИКИ

Светильники серии UMK - это энергоэффективная замена светильников с лампами ДРЛ и ДНаТ.

- Климатическое исполнение У1 (УХЛ - по запросу)
- Рабочая температура от -40 до +45°C
- Рабочее напряжение 180-264 В
- Коэффициент мощности 0,98
- Гарантия 5 лет

ПРИМЕНЕНИЕ

- Автомагистрали
- Улицы
- Парковки
- Склады
- Промышленные помещения
- Тоннели
- Железнодорожные станции и пути

ПРЕИМУЩЕСТВА

- Быстрая окупаемость
- Экономия электроэнергии в 2-4 раза (по сравнению с ДРЛ и ДНаТ)
- Срок службы светодиодов 100 000 часов
- Отсутствие специальных требований к хранению и утилизации

мощность
40-200 Вт

Анодированный
АЛЮМИНИЙ

степень защиты
IP67

световой поток
5600-28000 лм

- ₽ Экономично
- 🌿 Эффективно
- ✓ Долговечно
- ♻️ Экологично
- ⚡ Мощно
- + Опционально
- 🛡️ Надёжно

МОДЕЛЬНЫЙ РЯД



NEWLED.UMK.40

Артикулы

NEWLED.UMK.40.120.5K.IP67

NEWLED.UMK.40.120.5K.IP67.C



NEWLED.UMK.48

Артикулы

NEWLED.UMK.48.120.5K.IP67

NEWLED.UMK.48.120.5K.IP67.C



NEWLED.UMK.80

Артикулы

NEWLED.UMK.80.120.5K.IP67

NEWLED.UMK.80.120.5K.IP67.C



NEWLED.UMK.96

Артикулы

NEWLED.UMK.96.120.5K.IP67

NEWLED.UMK.96.120.5K.IP67.C

NEWLED.UMK-R.96.120.5K.IP67

NEWLED.UMK-R.96.120.5K.IP67.C



NEWLED.UMK.120

Артикулы

NEWLED.UMK.120.120.5K.IP67

NEWLED.UMK.120.120.5K.IP67.C

NEWLED.UMK-R.120.120.5K.IP67

NEWLED.UMK-R.120.120.5K.IP67.C



NEWLED.UMK.144

Артикулы

NEWLED.UMK.144.120.5K.IP67

NEWLED.UMK.144.120.5K.IP67.C

NEWLED.UMK-R.144.120.5K.IP67

NEWLED.UMK-R.144.120.5K.IP67.C



NEWLED.UMK.160

Артикулы

NEWLED.UMK.160.120.5K.IP67

NEWLED.UMK.160.120.5K.IP67.C

NEWLED.UMK-R.160.120.5K.IP67

NEWLED.UMK-R.160.120.5K.IP67.C

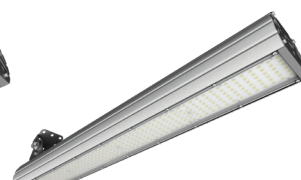

NEWLED.UMK.192

Артикулы

NEWLED.UMK.192.120.5K.IP67

NEWLED.UMK.192.120.5K.IP67.C

NEWLED.UMK-R.192.120.5K.IP67

NEWLED.UMK-R.192.120.5K.IP67.C



NEWLED.UMK.200

Артикулы

NEWLED.UMK.200.120.5K.IP67

NEWLED.UMK.200.120.5K.IP67.C

ГАБАРИТНЫЙ ЧЕРТЁЖ, МОНТАЖ

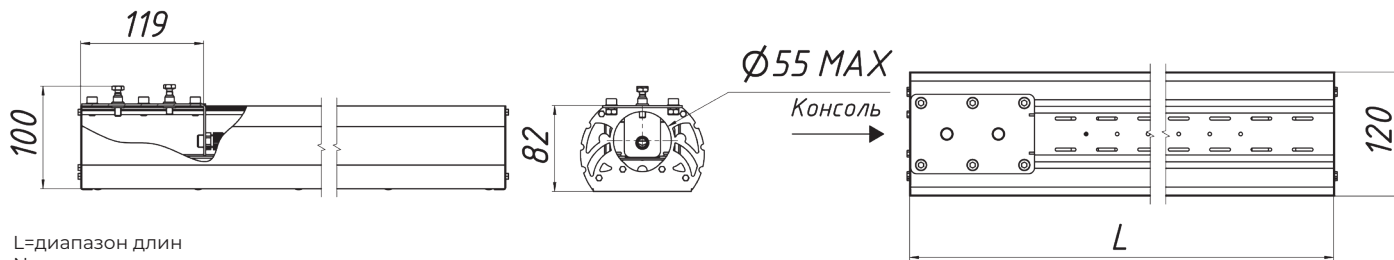

L=диапазон длин
N = диапазон широт

ВОЗМОЖНОСТЬ МОДЕРНИЗАЦИИ

защитной решеткой

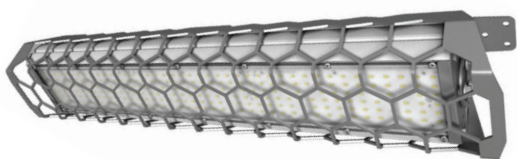

ЦВЕТ КОРПУСА



КРИВАЯ СИЛЫ СВЕТА

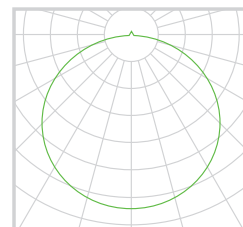

ЦВЕТОВАЯ ТЕМПЕРАТУРА

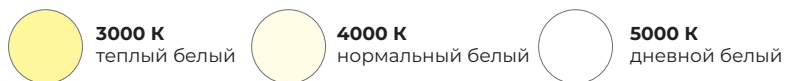

Артикул	Мощность, Вт	Габариты, мм (Д, Ш, В)			Вес, кг	Световой поток, Лм	Угол расхождения светового потока
NEWLED.UMK.40.120.5K.IP67	40	204	120	165	1,5	6000	120°
NEWLED.UMK.40.120.5K.IP67.C	40	324	120	100	1,3	6000	120°
NEWLED.UMK.48.120.5K.IP67	48	224	120	165	1,8	7680	120°
NEWLED.UMK.48.120.5K.IP67.C	48	324	120	100	1,6	7680	120°
NEWLED.UMK.80.120.5K.IP67	80	364	120	165	3,1	12000	120°
NEWLED.UMK.80.120.5K.IP67.C	80	364	120	100	2,9	12000	120°
NEWLED.UMK.96.120.5K.IP67	96	424	120	165	3,4	15360	120°
NEWLED.UMK.96.120.5K.IP67.C	96	424	120	100	3,2	15360	120°
NEWLED.UMK-R.96.120.5K.IP67	96	424	120	165	3,4	15360	120°
NEWLED.UMK-R.96.120.5K.IP67.C	96	424	120	100	3,2	15360	120°
NEWLED.UMK.120.120.5K.IP67	120	539	120	165	4	18000	120°
NEWLED.UMK.120.120.5K.IP67.C	120	539	120	100	3,8	18000	120°
NEWLED.UMK-R.120.120.5K.IP67	120	539	120	165	4	18000	120°
NEWLED.UMK-R.120.120.5K.IP67.C	120	539	120	100	3,8	18000	120°
NEWLED.UMK.144.120.5K.IP67	144	624	120	165	4,3	23040	120°
NEWLED.UMK.144.120.5K.IP67.C	144	624	120	100	4,1	23040	120°
NEWLED.UMK-R.144.120.5K.IP67	144	624	120	165	4,3	23040	120°
NEWLED.UMK-R.144.120.5K.IP67.C	144	624	120	100	4,1	23040	120°
NEWLED.UMK.160.120.5K.IP67	160	714	120	165	4,7	24000	120°
NEWLED.UMK.160.120.5K.IP67.C	160	714	120	100	4,5	24000	120°
NEWLED.UMK-R.160.120.5K.IP67	160	714	120	165	4,7	24000	120°
NEWLED.UMK-R.160.120.5K.IP67.C	160	714	120	100	4,5	24000	120°
NEWLED.UMK.192.120.5K.IP67	192	824	120	165	5,2	28800	120°
NEWLED.UMK.192.120.5K.IP67.C	192	824	120	100	5	28800	120°
NEWLED.UMK-R.192.120.5K.IP67	192	824	120	165	5,2	28800	120°
NEWLED.UMK-R.192.120.5K.IP67.C	192	824	120	100	5	28800	120°
NEWLED.UMK.200.120.5K.IP67	200	890	120	165	6,4	30000	120°
NEWLED.UMK.200.120.5K.IP67.C	200	890	120	100	6,4	30000	120°

NEWLED.UMK

MEAN WELL, С ОПТИКОЙ



Светильники серии UMK - это энергоэффективная замена светильников с лампами ДРЛ и ДНаТ.

- Климатическое исполнение У1 (УХЛ - по запросу)
- Рабочая температура от -40 до +45°C
- Рабочее напряжение 100-305 В
- Коэффициент мощности 0,98
- Гарантия 5 лет

ПРИМЕНЕНИЕ

- Автомагистрали
- Улицы
- Парковки
- Склады
- Промышленные помещения
- Тоннели
- Железнодорожные станции и пути

ПРЕИМУЩЕСТВА

- Быстрая окупаемость
- Экономия электроэнергии в 2-4 раза (по сравнению с ДРЛ и ДНаТ)
- Срок службы светодиодов 100 000 часов
- Отсутствие специальных требований к хранению и утилизации
- Широкий выбор оптики

мощность
40-1000 Вт

световой поток
4900-140000 лм

Анодированный
АЛЮМИНИЙ

степень защиты
IP67

- ₽ Экономично
- 🌿 Эффективно
- ☑ Долговечно
- ♻ Экологично
- ⚡ Мощно
- + Опционально
- 🛡 Надёжно

МОДЕЛЬНЫЙ РЯД

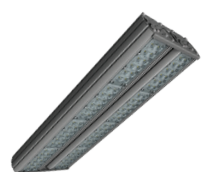

NEWLED.UMK-MW.40

NEWLED.UMK-MW.80

NEWLED.UMK-MW.120

NEWLED.UMK-MW.160

NEWLED.UMK.200

NEWLED.UMK.240

Артикулы	Артикулы	Артикулы	Артикулы	Артикулы	Артикулы
NEWLED.UMK-MW.40.12.5K.IP67	NEWLED.UMK-MW.80.12.5K.IP67	NEWLED.UMK-MW.120.12.5K.IP67	NEWLED.UMK-MW.160.12.5K.IP67	NEWLED.UMK.200.12.5K.IP67	NEWLED.UMK.240.12.5K.IP67.X2
NEWLED.UMK-MW.40.30.5K.IP67	NEWLED.UMK-MW.80.30.5K.IP67	NEWLED.UMK-MW.120.30.5K.IP67	NEWLED.UMK-MW.160.30.5K.IP67	NEWLED.UMK.200.30.5K.IP67	NEWLED.UMK.240.30.5K.IP67.X2
NEWLED.UMK-MW.40.60.5K.IP67	NEWLED.UMK-MW.80.60.5K.IP67	NEWLED.UMK-MW.120.60.5K.IP67	NEWLED.UMK-MW.160.60.5K.IP67	NEWLED.UMK.200.60.5K.IP67	NEWLED.UMK.240.60.5K.IP67.X2
NEWLED.UMK-MW.40.90.5K.IP67	NEWLED.UMK-MW.80.90.5K.IP67	NEWLED.UMK-MW.120.90.5K.IP67	NEWLED.UMK-MW.160.90.5K.IP67	NEWLED.UMK.200.90.5K.IP67	NEWLED.UMK.240.90.5K.IP67.X2
NEWLED.UMK-MW.40.30x120.5K.IP67	NEWLED.UMK-MW.80.30x120.5K.IP67	NEWLED.UMK-MW.120.30x120.5K.IP67	NEWLED.UMK-MW.160.30x120.5K.IP67	NEWLED.UMK.200.30x120.5K.IP67	NEWLED.UMK.240.30x120.5K.IP67.X2
NEWLED.UMK-MW.40.55x135.5K.IP67	NEWLED.UMK-MW.80.55x135.5K.IP67	NEWLED.UMK-MW.120.55x135.5K.IP67	NEWLED.UMK-MW.160.55x135.5K.IP67	NEWLED.UMK.200.55x135.5K.IP67	NEWLED.UMK.240.55x135.5K.IP67.X2
NEWLED.UMK-MW-B.40.60.5K.IP67	NEWLED.UMK-MW-B.80.60.5K.IP67	NEWLED.UMK-MW-B.120.60.5K.IP67	NEWLED.UMK-MW-B.160.60.5K.IP67		

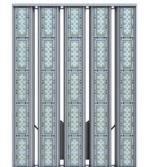
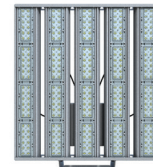

NEWLED.UMK.320

NEWLED.UMK.360

NEWLED.UMK.480

NEWLED.UMK.640

NEWLED.UMK.800

NEWLED.UMK.1000

Артикулы	Артикулы	Артикулы	Артикулы	Артикулы	Артикулы
NEWLED.UMK.360.12.5K.IP67.X3	NEWLED.UMK.360.12.5K.IP67.X3	NEWLED.UMK.480.12.5K.IP67.X4	NEWLED.UMK.640.12.5K.IP67.X4	NEWLED.UMK.800.12.5K.IP67.X5	NEWLED.UMK.1000.12.5K.IP67.X5
NEWLED.UMK.360.30.5K.IP67.X3	NEWLED.UMK.360.30.5K.IP67.X3	NEWLED.UMK.480.30.5K.IP67.X4	NEWLED.UMK.640.30.5K.IP67.X4	NEWLED.UMK.800.30.5K.IP67.X5	NEWLED.UMK.1000.30.5K.IP67.X5
NEWLED.UMK.360.60.5K.IP67.X3	NEWLED.UMK.360.60.5K.IP67.X3	NEWLED.UMK.480.60.5K.IP67.X4	NEWLED.UMK.640.60.5K.IP67.X4	NEWLED.UMK.800.60.5K.IP67.X5	NEWLED.UMK.1000.60.5K.IP67.X5
NEWLED.UMK.360.90.5K.IP67.X3	NEWLED.UMK.360.90.5K.IP67.X3	NEWLED.UMK.480.90.5K.IP67.X4	NEWLED.UMK.640.90.5K.IP67.X4	NEWLED.UMK.800.90.5K.IP67.X5	NEWLED.UMK.1000.90.5K.IP67.X5
NEWLED.UMK.360.30x120.5K.IP67.X3	NEWLED.UMK.360.30x120.5K.IP67.X3	NEWLED.UMK.480.30x120.5K.IP67.X4	NEWLED.UMK.640.30x120.5K.IP67.X4	NEWLED.UMK.800.30x120.5K.IP67.X5	NEWLED.UMK.1000.30x120.5K.IP67.X5
NEWLED.UMK.360.55x135.5K.IP67.X3	NEWLED.UMK.360.55x135.5K.IP67.X3	NEWLED.UMK.480.55x135.5K.IP67.X4	NEWLED.UMK.640.55x135.5K.IP67.X4	NEWLED.UMK.800.55x135.5K.IP67.X5	NEWLED.UMK.1000.55x135.5K.IP67.X5

ГАБАРИТНЫЙ ЧЕРТЁЖ, МОНТАЖ

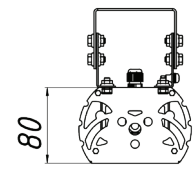
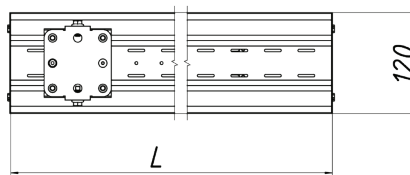
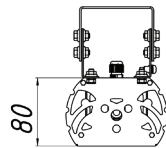
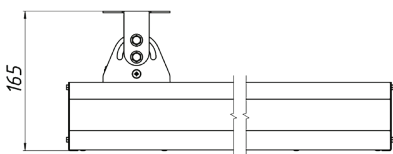

L=диапазон длин
N = диапазон широт

ЦВЕТ КОРПУСА



ЦВЕТОВАЯ ТЕМПЕРАТУРА

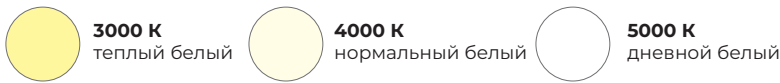

КРИВЫЕ СИЛЫ СВЕТА

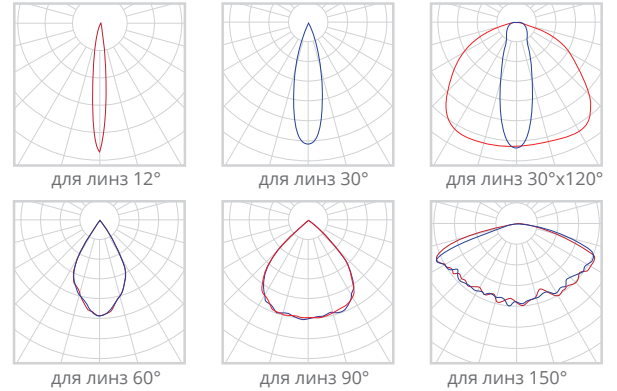

Артикул	Мощность, Вт	Габариты, мм (Д, Ш, В)			Вес, кг	Световой поток, Лм	Угол расхождения светового потока
NEWLED.UMK-MW.40.12.5K.IP67	40	204	120	165	1,5	5600	12°
NEWLED.UMK-MW.40.30.5K.IP67	40	204	120	165	1,5	6000	30°
NEWLED.UMK-MW.40.60.5K.IP67	40	204	120	165	1,5	6000	60°
NEWLED.UMK-MW.40.90.5K.IP67	40	204	120	165	1,5	6000	90°
NEWLED.UMK-MW.40.30x120.5K.IP67	40	204	120	165	1,5	5600	30x120°
NEWLED.UMK-MW.40.150.5K.IP67	40	204	120	165	1,5	6000	150°
NEWLED.UMK-MW.40.60x150.5K.IP67	40	204	190	165	1,5	6000	60x150°
NEWLED.UMK-MW-B.40.60.5K.IP67	40	204	190	165	1,5	6000	60°
NEWLED.UMK-MW.80.12.5K.IP67	80	364	120	165	3,1	11200	12°
NEWLED.UMK-MW.80.30.5K.IP67	80	364	120	165	3,1	12000	30°
NEWLED.UMK-MW.80.60.5K.IP67	80	364	120	165	3,1	12000	60°
NEWLED.UMK-MW.80.90.5K.IP67	80	364	120	165	3,1	12000	90°
NEWLED.UMK-MW.80.30x120.5K.IP67	80	364	120	165	3,1	11200	30x120°
NEWLED.UMK-MW.80.150.5K.IP67	80	364	190	165	3,1	12000	150°
NEWLED.UMK-MW.80.60x150.5K.IP67	80	364	120	165	3,1	12000	60x150°
NEWLED.UMK-MW-B.80.60.5K.IP67	80	364	120	165	3,1	12000	60°
NEWLED.UMK-MW.120.12.5K.IP67	120	539	120	165	4	18000	12°
NEWLED.UMK-MW.120.30.5K.IP67	120	539	120	165	4	18000	30°
NEWLED.UMK-MW.120.60.5K.IP67	120	539	120	165	4	18000	60°
NEWLED.UMK-MW.120.90.5K.IP67	120	539	120	165	4	18000	90°
NEWLED.UMK-MW.120.30x120.5K.IP67	120	539	190	165	4	16800	30x120°
NEWLED.UMK-MW.120.150.5K.IP67	120	539	120	165	4	18000	150°
NEWLED.UMK-MW.120.60x150.5K.IP67	120	539	120	165	4	18000	60x150°
NEWLED.UMK-MW-B.120.60.5K.IP67	120	539	120	165	4	18000	60°
NEWLED.UMK-MW.160.12.5K.IP67	160	714	120	165	4,7	22400	12°
NEWLED.UMK-MW.160.30.5K.IP67	160	714	120	165	4,7	24000	30°
NEWLED.UMK-MW.160.60.5K.IP67	160	714	120	165	4,7	24000	60°
NEWLED.UMK-MW.160.90.5K.IP67	160	714	190	165	4,7	24000	90°
NEWLED.UMK-MW.160.30x120.5K.IP67	160	714	120	165	4,7	22400	30x120°
NEWLED.UMK-MW.160.150.5K.IP67	160	714	120	165	4,7	24000	150°
NEWLED.UMK-MW.160.60x150.5K.IP67	160	714	120	165	4,7	24000	60x150°
NEWLED.UMK-MW-B.160.60.5K.IP67	160	714	120	165	4,7	24000	60°
NEWLED.UMK.200.12.5K.IP67	200	890	120	165	6,4	28000	12°
NEWLED.UMK.200.30.5K.IP67	200	890	120	165	6,4	30000	30°
NEWLED.UMK.200.60.5K.IP67	200	890	120	205	6,4	30000	60°
NEWLED.UMK.200.90.5K.IP67	200	890	120	205	6,4	30000	90°
NEWLED.UMK.200.30x120.5K.IP67	200	890	120	205	6,4	28000	30x120°
NEWLED.UMK.200.150.5K.IP67	200	890	120	205	6,4	30000	150°
NEWLED.UMK.200.60x150.5K.IP67	200	890	120	205	6,4	30000	60x150°
NEWLED.UMK.240.12.5K.IP67.X2	240	540	260	205	8,2	33600	12°
NEWLED.UMK.240.30.5K.IP67.X2	240	540	260	205	8,2	36000	30°
NEWLED.UMK.240.60.5K.IP67.X2	240	540	260	205	8,2	36000	60°
NEWLED.UMK.240.90.5K.IP67.X2	240	540	260	205	8,2	36000	90°
NEWLED.UMK.240.30x120.5K.IP67.X2	240	540	260	205	8,2	33600	30x120°

КРЕПЛЕНИЕ

Артикул	Мощность, Вт	Габариты, мм (Д, Ш, В)			Вес, кг	Световой поток, Лм	Угол расхождения светового потока
NEWLED.UMK.240.150.5K.IP67.X2	240	540	260	205	8,2	36000	150°
NEWLED.UMK.240.60x150.5K.IP67.X2	240	540	260	205	8,2	36000	60x150°
NEWLED.UMK.320.12.5K.IP67.X2	320	714	260	205	9,4	44800	12°
NEWLED.UMK.320.30.5K.IP67.X2	320	714	260	205	9,4	48000	30°
NEWLED.UMK.320.60.5K.IP67.X2	320	714	260	205	9,4	48000	60°
NEWLED.UMK.320.90.5K.IP67.X2	320	714	260	205	9,4	48000	90°
NEWLED.UMK.320.30x120.5K.IP67.X2	320	714	260	205	9,4	44800	30x120°
NEWLED.UMK.320.150.5K.IP67.X2	320	714	260	205	9,4	48000	60x150°
NEWLED.UMK.320.60x150.5K.IP67.X2	320	714	260	205	9,4	48000	60x150°
NEWLED.UMK.360.12.5K.IP67.X3	360	540	400	205	16,5	50400	12°
NEWLED.UMK.360.30.5K.IP67.X3	360	540	400	205	16,5	54000	30°
NEWLED.UMK.360.60.5K.IP67.X3	360	540	400	205	16,5	54000	60°
NEWLED.UMK.360.90.5K.IP67.X3	360	540	400	205	16,5	54000	90°
NEWLED.UMK.360.30x120.5K.IP67.X3	360	540	400	205	16,5	50400	30x120°
NEWLED.UMK.360.150.5K.IP67.X3	360	540	400	205	16,5	54000	150°
NEWLED.UMK.360.60x150.5K.IP67.X3	360	540	400	205	16,5	54000	60x150°
NEWLED.UMK.480.12.5K.IP67.X4	480	540	540	205	20	67200	12°
NEWLED.UMK.480.30.5K.IP67.X4	480	540	540	205	20	72000	30°
NEWLED.UMK.480.60.5K.IP67.X4	480	540	540	205	20	72000	60°
NEWLED.UMK.480.90.5K.IP67.X4	480	540	540	205	20	72000	90°
NEWLED.UMK.480.30x120.5K.IP67.X4	480	540	540	205	20	67200	30x120°
NEWLED.UMK.480.150.5K.IP67.X4	480	540	540	205	20	72000	150°
NEWLED.UMK.480.60x150.5K.IP67.X4	480	540	540	205	20	72000	60x150°
NEWLED.UMK.640.12.5K.IP67.X4	640	540	540	205	23	89600	12°
NEWLED.UMK.640.30.5K.IP67.X4	640	540	540	205	23	96000	30°
NEWLED.UMK.640.60.5K.IP67.X4	640	540	540	205	23	96000	60°
NEWLED.UMK.640.90.5K.IP67.X4	640	714	540	205	23	96000	90°
NEWLED.UMK.640.30x120.5K.IP67.X4	640	714	540	205	23	89600	30x120°
NEWLED.UMK.640.150.5K.IP67.X4	640	714	540	205	23	96000	150°
NEWLED.UMK.640.60x150.5K.IP67.X4	640	714	540	205	23	96000	60x150°
NEWLED.UMK.800.12.5K.IP67.X5	800	714	680	205	28	112000	12°
NEWLED.UMK.800.30.5K.IP67.X5	800	714	680	205	28	120000	30°
NEWLED.UMK.800.60.5K.IP67.X5	800	714	680	205	28	120000	60°
NEWLED.UMK.800.90.5K.IP67.X5	800	714	680	205	28	120000	90°
NEWLED.UMK.800.30x120.5K.IP67.X5	800	714	680	205	28	112000	30x120°
NEWLED.UMK.800.150.5K.IP67.X5	800	714	680	205	28	120000	150°
NEWLED.UMK.800.60x150.5K.IP67.X5	800	714	680	205	28	120000	60x150°
NEWLED.UMK.1000.12.5K.IP67.X5	1000	890	680	205	32	140000	12°
NEWLED.UMK.1000.30.5K.IP67.X5	1000	890	680	205	32	150000	30°
NEWLED.UMK.1000.60.5K.IP67.X5	1000	890	680	205	32	150000	60°
NEWLED.UMK.1000.90.5K.IP67.X5	1000	890	680	205	32	150000	90°
NEWLED.UMK.1000.30x120.5K.IP67.X5	1000	890	680	205	32	140000	30x120°
NEWLED.UMK.1000.150.5K.IP67.X5	1000	890	680	205	32	150000	150°
NEWLED.UMK.1000.60x150.5K.IP67.X5	1000	890	680	205	32	150000	60x150°

NEWLED.BM

С ОПТИКОЙ

Серия BM - это модельный ряд светильников уличного, магистрального и промышленного освещения в диапазоне низких мощностей до 100 Вт.

При разработке этой серии мы учли ваши пожелания: максимальные возможности применения при гарантированном качестве без увеличения цены. Поэтому модельный ряд BM представлен светильниками с универсальными кронштейнами для различных способов монтажа: консоль, поверхность, подвес на тросы. Также в этой серии широкий выбор оптики в диапазоне от 12° до 150°, включая асимметричные варианты.

- Климатическое исполнение У1 (УХЛ - опционально)
- Рабочая температура от -40 до +45°C
- Рабочее напряжение 180-264 В
- Коэффициент мощности 0,98
- Гарантия 5 лет

ПРИМЕНЕНИЕ

- Автомагистрали
- Улицы
- Парковки
- Склады
- Промышленные помещения
- Тоннели
- Железнодорожные станции и пути

ПРЕИМУЩЕСТВА

- Быстрая окупаемость
- Экономия электроэнергии в 2-4 раза (по сравнению с ДРЛ и ДНаТ)
- Срок службы светодиодов 100 000 часов
- Отсутствие специальных требований к хранению и утилизации
- Широкий выбор оптики

Анодированный
алюминий

мощность
27-81 Вт

степень защиты
IP67

световой поток
4050-12960 лм

- ₽ Экономично
- 🔥 Эффективно
- ✓ Долговечно
- ♻️ Экологично
- ⚡ Мощно
- + Опционально
- 🛡️ Надёжно

МОДЕЛЬНЫЙ РЯД



NEWLED.BM.27

Артикулы

- NEWLED.BM.27.12.5K.IP67
- NEWLED.BM.27.30.5K.IP67
- NEWLED.BM.27.60.5K.IP67
- NEWLED.BM.27.90.5K.IP67
- NEWLED.BM.27.30x120.5K.IP67
- NEWLED.BM.27.150.5K.IP67
- NEWLED.BM.27.60x150.5K.IP67



NEWLED.BM.54

Артикулы

- NEWLED.BM.54.12.5K.IP67
- NEWLED.BM.54.30.5K.IP67
- NEWLED.BM.54.60.5K.IP67
- NEWLED.BM.54.90.5K.IP67
- NEWLED.BM.54.30x120.5K.IP67
- NEWLED.BM.54.150.5K.IP67
- NEWLED.BM.54.60x150.5K.IP67



NEWLED.BM.81

Артикулы

- NEWLED.BM.81.12.5K.IP67
- NEWLED.BM.81.30.5K.IP67
- NEWLED.BM.81.60.5K.IP67
- NEWLED.BM.81.90.5K.IP67
- NEWLED.BM.81.30x120.5K.IP67
- NEWLED.BM.81.150.5K.IP67
- NEWLED.BM.81.60x150.5K.IP67

ЦВЕТ КОРПУСА



ЦВЕТОВАЯ ТЕМПЕРАТУРА



КРИВЫЕ СИЛЫ СВЕТА

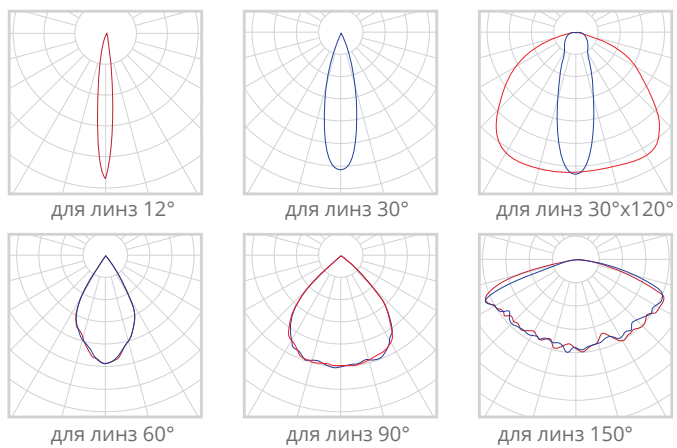

Артикул	Мощность, Вт	Габариты, мм (Д, Ш, В)			Вес, кг	Световой поток, Лм	Угол расхождения светового потока
NEWLED.BM.27.XX.5K.IP67	27	223	100	145	1,18	4050-4320	12°, 30°, 60°, 90°, 30°x120°, 150°, 60°x150°
NEWLED.BM.54.XX.5K.IP67	54	383	100	145	1,61	8100-8640	12°, 30°, 60°, 90°, 30°x120°, 150°, 60°x150°
NEWLED.BM.81.XX.5K.IP67	81	558	100	145	1,75	12150-12960	12°, 30°, 60°, 90°, 30°x120°, 150°, 60°x150°

NEWLED.BM

БЕЗ ОПТИКИ

Серия BM - это модельный ряд светильников уличного, магистрального и промышленного освещения в диапазоне мощностей до 100 Вт.

При разработке этой серии мы учли ваши пожелания: максимальные возможности применения при гарантированном качестве без увеличения цены. Поэтому модельный ряд BM представлен светильниками с универсальными кронштейнами для различных способов монтажа: консоль, поверхность, подвес на тросы. Также в этой серии широкий выбор оптики в диапазоне от 12° до 150°, включая асимметричные варианты.

- Климатическое исполнение У1 (УХЛ - опционально)
- Рабочая температура от -40 до +45°C
- Рабочее напряжение 180-264 В
- Коэффициент мощности 0,98
- Гарантия 3 года

ПРИМЕНЕНИЕ

- Автомагистрали
- Улицы
- Парковки
- Склады
- Промышленные помещения
- Тоннели
- Железнодорожные станции и пути

ПРЕИМУЩЕСТВА

- Быстрая окупаемость
- Экономия электроэнергии в 2-4 раза (по сравнению с ДРЛ и ДНаТ)
- Срок службы светодиодов 100 000 часов
- Отсутствие специальных требований к хранению и утилизации
- Широкий выбор оптики

Анодированный
алюминий

мощность
32-128 Вт

степень защиты
IP67

световой поток
5120-20480 лм

- ₽ Экономично
- 🔥 Эффективно
- ✓ Долговечно
- ♻️ Экологично
- ⚡ Мощно
- ⊕ Опционально
- 🛡️ Надёжно

МОДЕЛЬНЫЙ РЯД



NEWLED.BM.32

Артикулы

NEWLED.BM.32.120.5K.IP67

NEWLED.BM.32.120.5K.IP67.C



NEWLED.BM.48

Артикулы

NEWLED.BM.48.120.5K.IP67

NEWLED.BM.48.120.5K.IP67.C



NEWLED.BM.64

Артикулы

NEWLED.BM.64.120.5K.IP67

NEWLED.BM.64.120.5K.IP67.C

NEWLED.BM.64.120.5K.IP67.L2

NEWLED.BM.64.120.5K.IP67.L2C

NEWLED.BM.64.120.5K.IP67.V2



NEWLED.BM.80

Артикулы

NEWLED.BM.80.120.5K.IP67

NEWLED.BM.80.120.5K.IP67.C



NEWLED.BM.96

Артикулы

NEWLED.BM.96.120.5K.IP67

NEWLED.BM.96.120.5K.IP67.C

NEWLED.BM.96.120.5K.IP67.X2

NEWLED.BM.96.120.5K.IP67.X2C

NEWLED.BM.96.120.5K.IP67.L2

NEWLED.BM.96.120.5K.IP67.L2C

NEWLED.BM.96.120.5K.IP67.V2



NEWLED.BM.128

Артикулы

NEWLED.BM.128.120.5K.IP67.X2

NEWLED.BM.128.120.5K.IP67.X2C

NEWLED.BM.128.120.5K.IP67.L2

NEWLED.BM.128.120.5K.IP67.L2C

NEWLED.BM.128.120.5K.IP67.V2

ЦВЕТ КОРПУСА

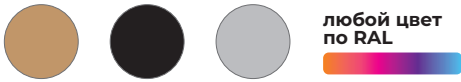

ЦВЕТОВАЯ ТЕМПЕРАТУРА

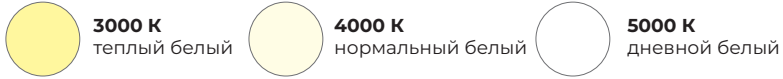

КРИВАЯ СИЛЫ СВЕТА

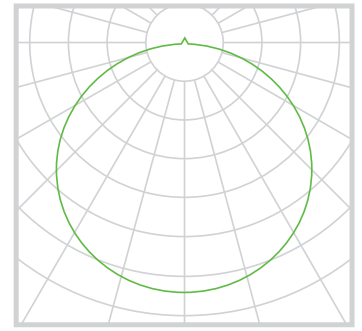

Артикул	Мощность, Вт	Габариты, мм (Д, Ш, В)			Вес, кг	Световой поток, Лм	Угол расхождения светового потока
NEWLED.BM.32.120.5K.IP67	32	224	100	140	1,2	5120	120°
NEWLED.BM.32.120.5K.IP67.C	32	224	100	145	1,2	5120	120°
NEWLED.BM.48.120.5K.IP67	48	324	100	140	1,5	7680	120°
NEWLED.BM.48.120.5K.IP67.C	48	324	100	145	1,5	7680	120°
NEWLED.BM.64.120.5K.IP67	64	424	100	140	1,75	10240	120°
NEWLED.BM.64.120.5K.IP67.C	64	424	100	145	1,75	10240	120°
NEWLED.BM.64.120.5K.IP67.L2	64	244	216	166	2,3	10240	120°
NEWLED.BM.64.120.5K.IP67.L2C	64	224	216	160	2,5	10240	120°
NEWLED.BM.64.120.5K.IP67.V2	64	506	100	151	2,2	10240	120°
NEWLED.BM.80.120.5K.IP67	80	520	100	140	1,9	12800	120°
NEWLED.BM.80.120.5K.IP67.C	80	520	100	140	2	12800	120°
NEWLED.BM.96.120.5K.IP67	96	643	100	140	2,7	15360	120°
NEWLED.BM.96.120.5K.IP67.C	96	643	100	140	2,7	15360	120°
NEWLED.BM.96.120.5K.IP67.X2	96	443	220	140	2,75	15360	120°
NEWLED.BM.96.120.5K.IP67.X2C	96	443	220	140	3	15360	120°
NEWLED.BM.96.120.5K.IP67.L2	96	443	216	140	2,75	15360	120°
NEWLED.BM.96.120.5K.IP67.L2C	96	324	216	160	3	15360	120°
NEWLED.BM.96.120.5K.IP67.V2	96	700	100	151	2,75	15360	120°
NEWLED.BM.128.120.5K.IP67.X2	128	443	220	140	3,3	20480	120°
NEWLED.BM.128.120.5K.IP67.X2C	128	443	220	140	3,6	20480	120°
NEWLED.BM.128.120.5K.IP67.L2	128	443	216	140	3,3	20480	120°
NEWLED.BM.128.120.5K.IP67.L2C	128	424	216	160	3,6	20480	120°
NEWLED.BM.128.120.5K.IP67.V2	128	893	100	163	3,3	20480	120°



СТАНДАРТНОЕ КРЕПЛЕНИЕ

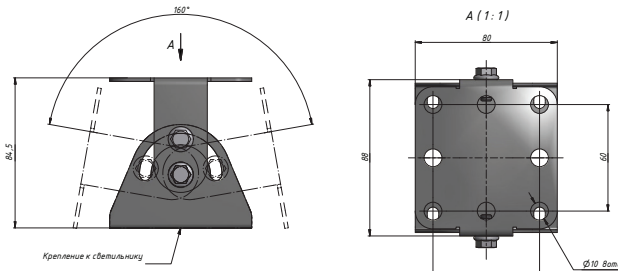

Применение:

Для монтажа на поверхность, накладной.



КОНСОЛЬНОЕ КРЕПЛЕНИЕ

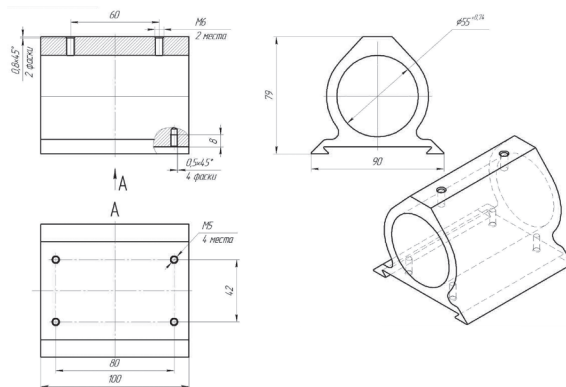
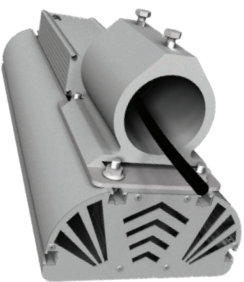

Применение:

Имеется хомут, для монтажа на трубу диаметром до 55 мм.



МОДИФИКАЦИЯ С ЗАЩИТНОЙ РЕШЕТКОЙ

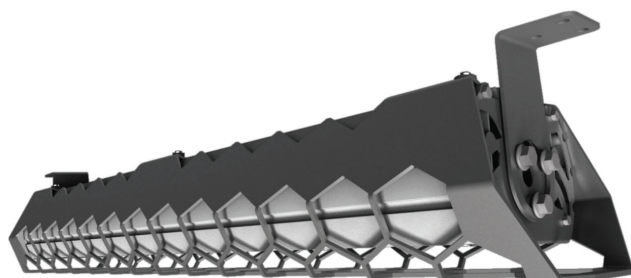

NEWLED.V

Уникальной конструктивной особенностью данного типа является V-образное расположение 2 модулей светильника под углом 30°. За счет этого угол рассеивания света увеличивается, способствуя образованию овального светового пятна без применения оптики.

Небольшие размеры, вес, универсальное крепление, а также высокий класс защиты от воды и пыли IP67 позволяют использовать данные светильники в разных областях: освещение дорог и улиц, торговых и промышленных площадей, рекламная и архитектурная подсветка.

Это одна из самых известных и заслуженных моделей, которую производит наша компания. Светильники данного типа уже успели отлично зарекомендовать себя в самых разных климатических условиях: от знойных и влажных субтропиков Краснодарского края до сухого и ледящего воздуха Крайнего Севера.

- Климатическое исполнение У1 (УХЛ - опционально)
- Рабочая температура от -40 до +45°C
- Рабочее напряжение 176-264 В
- Коэффициент мощности 0,98
- Гарантия 3 года

ПРИМЕНЕНИЕ

- Автомагистрали и улицы
- Торговые и промышленные площади
- Рекламная и архитектурная подсветка

ПРЕИМУЩЕСТВА

- Оптимальное соотношение цена/качество
- Широкая область применения
- Низкое энергопотребление
- Овальное световое пятно без применения оптики
- Надежность проверена временем

МОЩНОСТЬ
32-364 Вт

Анодированный
АЛЮМИНИЙ

степень защиты
IP67

световой поток
3800-43200 лм

- ₽ Экономично
- 🌿 Эффективно
- 🛡 Долговечно
- ♻ Экологично
- ⚡ Мощно
- + Опционально
- 🛡 Надёжно

МОДЕЛЬНЫЙ РЯД



NEWLED.V.32

Артикулы
NEWLED.V.32.120.5K.IP67



NEWLED.V.64

Артикулы
NEWLED.V.64.120.5K.IP67
NEWLED.V.64.120.5K.IP67.C



NEWLED.V.91

Артикулы
NEWLED.V.91.120.5K.IP67
NEWLED.V.91.120.5K.IP67.C

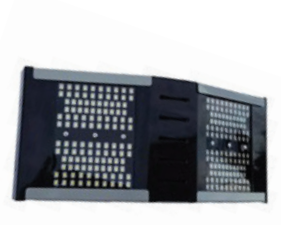

NEWLED.V.128

Артикулы
NEWLED.V.128.120.5K.IP67
NEWLED.V.128.120.5K.IP67.C
NEWLED.V.128.120.5K.IP67.X2



NEWLED.V.182

Артикулы
NEWLED.V.182.120.5K.IP67.X2



NEWLED.V.192

Артикулы
NEWLED.V.192.120.5K.IP67.X3



NEWLED.V.256

Артикулы
NEWLED.V.256.120.5K.IP67.X4



NEWLED.V.273

Артикулы
NEWLED.V.273.120.5K.IP67.X3



NEWLED.V.364

Артикулы
NEWLED.V.364.120.5K.IP67.X4

ЦВЕТ КОРПУСА



КРИВАЯ СИЛЫ СВЕТА

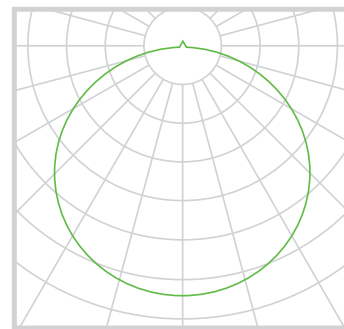

ЦВЕТОВАЯ ТЕМПЕРАТУРА

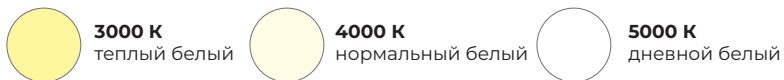

Артикул	Мощность, Вт	Габариты, мм (Д, Ш, В)			Вес, кг	Световой поток, Лм	Угол расхождения светового потока
		Д	Ш	В			
NEWLED.V.32.120.5K.IP67	32	420	100	185	1,335	3800	120°
NEWLED.V.64.120.5K.IP67	64	420	100	185	1,335	7600	120°
NEWLED.V.64.120.5K.IP67.C	64	420	100	168	1,735	7600	120°
NEWLED.V.91.120.5K.IP67	91	535	100	205	1,59	10800	120°
NEWLED.V.91.120.5K.IP67.C	91	535	100	188	1,99	10800	120°
NEWLED.V.128.120.5K.IP67	128	420	180	230	2	15200	120°
NEWLED.V.128.120.5K.IP67.C	128	420	180	170	2,4	15200	120°
NEWLED.V.128.120.5K.IP67.X2	128	420	223	185	2,23	15200	120°
NEWLED.V.182.120.5K.IP67.X2	182	535	230	205	2,9	21600	120°
NEWLED.V.192.120.5K.IP67.X3	192	420	335	185	3,64	22800	120°
NEWLED.V.256.120.5K.IP67.X4	256	420	445	185	5,3	30400	120°
NEWLED.V.273.120.5K.IP67.X3	273	535	345	205	4,765	32400	120°
NEWLED.V.364.120.5K.IP67.X4	364	535	460	205	6,68	43200	120°

NEWLED.LINE

ЛИНЕЙНЫЕ СВЕТОДИОДНЫЕ СВЕТИЛЬНИКИ

Светильники серии LINE используются для освещения промышленных и торговых площадей, а также для архитектурной подсветки.

Алюминиевый профиль корпуса светильника является инновационной разработкой нашей компании. Его особенность - оптимальное соотношение габаритов, улучшенный теплоотвод и дизайн.

Для специального применения светильники дополнительно модифицируются оптикой, креплениями, защитой от внешних факторов.

- Климатическое исполнение У1 (УХЛ - по запросу)
- Рабочая температура от -40 до +45°C
- Рабочее напряжение 180-264 В
- Коэффициент мощности 0,98
- Гарантия 3 года

ПРИМЕНЕНИЕ

- Промышленные и торговые помещения
- Архитектурная подсветка

МОЩНОСТЬ
27-135 Вт

Анодированный
алюминий

степень защиты
IP67

световой поток
3535-17685 лм

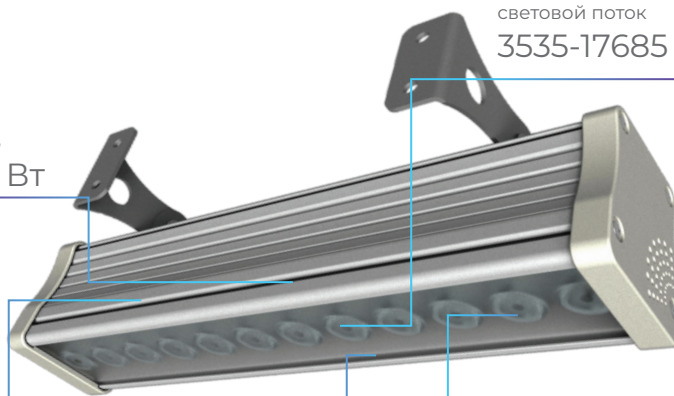

ПРЕИМУЩЕСТВА

- Широкая область применения: от освещения помещений до архитектурной подсветки
- Легкий вес
- Эффективный теплоотвод
- Оптимальное соотношение цена/качество
- Возможность установить БАП

- ₽ Экономично
- ✿ Лёгкий вес
- ✓ Долговечно
- ♻️ Экологично
- ⚡ Мощно
- + Опционально
- ⌚ Надёжно

МОДЕЛЬНЫЙ РЯД



NEWLED.LINE.27

Артикулы

NEWLED.LINE.27.8.5K.IP67
NEWLED.LINE.27.15.5K.IP67
NEWLED.LINE.27.25.5K.IP67
NEWLED.LINE.27.45.5K.IP67
NEWLED.LINE.27.10x60.5K.IP67
NEWLED.LINE.27.20x50.5K.IP67



NEWLED.LINE.54

Артикулы

NEWLED.LINE.54.8.5K.IP67
NEWLED.LINE.54.15.5K.IP67
NEWLED.LINE.54.25.5K.IP67
NEWLED.LINE.54.45.5K.IP67
NEWLED.LINE.54.10x60.5K.IP67
NEWLED.LINE.54.20x50.5K.IP67



NEWLED.LINE.81

Артикулы

NEWLED.LINE.81.8.5K.IP67
NEWLED.LINE.81.15.5K.IP67
NEWLED.LINE.81.25.5K.IP67
NEWLED.LINE.81.45.5K.IP67
NEWLED.LINE.81.10x60.5K.IP67
NEWLED.LINE.81.20x50.5K.IP67



NEWLED.LINE.108

Артикулы

NEWLED.LINE.108.8.5K.IP67
NEWLED.LINE.108.15.5K.IP67
NEWLED.LINE.108.25.5K.IP67
NEWLED.LINE.108.45.5K.IP67
NEWLED.LINE.108.10x60.5K.IP67
NEWLED.LINE.108.20x50.5K.IP67



NEWLED.LINE.135

Артикулы

NEWLED.LINE.135.8.5K.IP67
NEWLED.LINE.135.15.5K.IP67
NEWLED.LINE.135.25.5K.IP67
NEWLED.LINE.135.45.5K.IP67
NEWLED.LINE.135.10x60.5K.IP67
NEWLED.LINE.135.20x50.5K.IP67

ЦВЕТ КОРПУСА



ЦВЕТОВАЯ ТЕМПЕРАТУРА

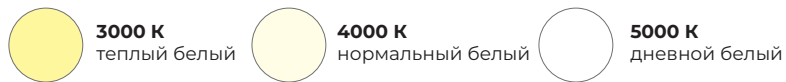

КРИВЫЕ СИЛЫ СВЕТА

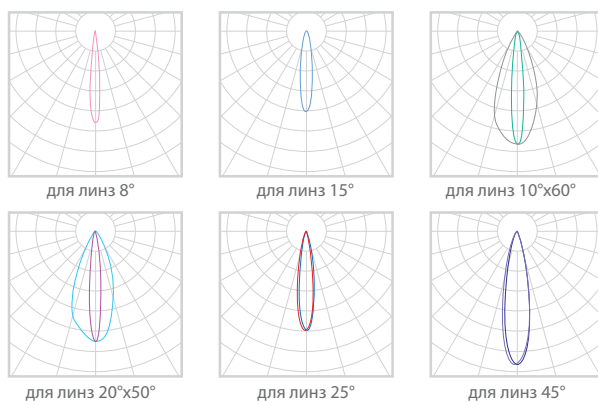

Артикул	Мощность, Вт	Габариты, мм (Д, Ш, В)			Вес, кг	Световой поток, Лм	Угол расхождения светового потока
NEWLED.LINE.27.XX.5K.IP67	27	330	62,5	150	1	3535	8°, 15°, 25°, 45°, 10°x60°, 20°x50°
NEWLED.LINE.54.XX.5K.IP67	54	630	62,5	150	1,6	7075	8°, 15°, 25°, 45°, 10°x60°, 20°x50°
NEWLED.LINE.81.XX.5K.IP67	81	930	62,5	150	2,2	10610	8°, 15°, 25°, 45°, 10°x60°, 20°x50°
NEWLED.LINE.108.XX.5K.IP67	108	1230	62,5	150	2,8	14150	8°, 15°, 25°, 45°, 10°x60°, 20°x50°
NEWLED.LINE.135.XX.5K.IP67	135	1530	62,5	150	150	17685	8°, 15°, 25°, 45°, 10°x60°, 20°x50°

NEWLED.DIS

NEWLED.DIS - это серия светодиодных светильников прожекторного типа из прочного алюминиевого сплава с изменяемым углом наклона. Они прекрасно подходят для освещения фасадов зданий, открытых и закрытых территорий, а также точечной подсветки объектов за счет узкой оптики 5°.

Вы сможете создавать множество уникальных световых эффектов, подчеркивая детали зданий (лепнина, окна, колонны), а также преобразить вид всего здания.

- Климатическое исполнение У1 (УХЛ - по запросу)
- Рабочая температура от -45 до +45°C
- Рабочее напряжение 180-264 В
- Коэффициент мощности 0,98
- Гарантия 3 года

ПРИМЕНЕНИЕ

- Подсветка памятников, мостов фасадов зданий и прочих архитектурных объектов

ПРЕИМУЩЕСТВА

- Улучшенные оптические характеристики
- Компактные размеры
- Отличное ценовое решение

МОДЕЛЬНЫЙ РЯД



NEWLED.DIS-S



NEWLED.DIS-M



NEWLED.DIS-L

мощность
10-30 Вт

световой поток
11000-22000 Лм

Анодированный
алюминий

степень защиты
IP65

- ♀ Экономично
- ♀ Лёгкий вес
- ✓ Долговечно
- ♻ Экологично
- ⚡ Мощно
- + Опционально
- ✓ Надёжно

ЦВЕТ КОРПУСА



ЦВЕТОВАЯ ТЕМПЕРАТУРА



КРИВЫЕ СИЛЫ СВЕТА

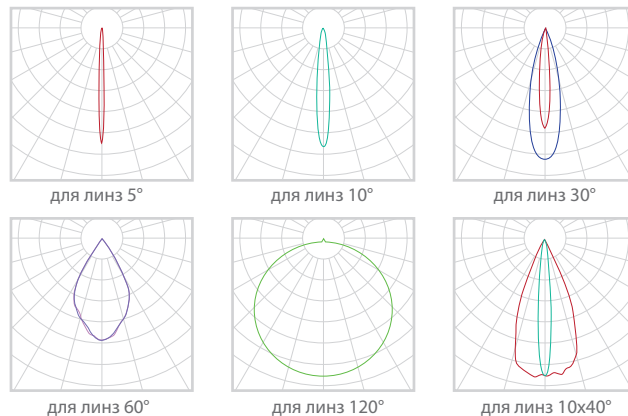

Артикул	Мощность, Вт	Габариты, мм (Д, Ш, В)			Вес, кг	Световой поток, Лм	Угол расхождения светового потока
		Д	Ш	В			
NEWLED.DIS-S.10.5.5K.IP65	10	96	96	150	1,1	800	5
NEWLED.DIS-S.10.10.5K.IP65	10	96	96	150	1,1	800	10
NEWLED.DIS-S.10.30.5K.IP65	10	96	96	150	1,1	800	30
NEWLED.DIS-S.10.40.5K.IP65	10	96	96	150	1,1	800	40
NEWLED.DIS-S.10.120.5K.IP65	10	96	96	150	1,1	800	120
NEWLED.DIS-S.10.10x40.5K.IP65	10	96	96	150	1,1	800	10x40
NEWLED.DIS-M.18.5.5K.IP65	18	135	135	215	2,5	1440	5
NEWLED.DIS-M.18.10.5K.IP65	18	135	135	215	2,5	1440	10
NEWLED.DIS-M.18.30.5K.IP65	18	135	135	215	2,5	1440	30
NEWLED.DIS-M.18.60.5K.IP65	18	135	135	215	2,5	1440	60
NEWLED.DIS-M.18.120.5K.IP65	18	135	135	215	2,5	1440	120
NEWLED.DIS-M.18.10x40.5K.IP65	18	135	135	215	2,5	1440	10x40
NEWLED.DIS-L.30.5.5K.IP65	30	170	170	245	4,1	2400	5
NEWLED.DIS-L.30.10.5K.IP65	30	170	170	245	4,1	2400	10
NEWLED.DIS-L.30.30.5K.IP65	30	170	170	245	4,1	2400	30
NEWLED.DIS-L.30.60.5K.IP65	30	170	170	245	4,1	2400	60
NEWLED.DIS-L.30.120.5K.IP65	30	170	170	245	4,1	2400	120
NEWLED.DIS-L.30.10x40.5K.IP65	30	170	170	245	4,1	2400	10x40

NEWLED.LINE

АРХИТЕКТУРНАЯ ПОДСВЕТКА

Данный тип светильников предназначен для декоративной подсветки зданий и ландшафта.

Разработан на базе серии LINE и отличается повышенной защитой от влаги и пыли (IP67), вариантами с повышенной мощностью и оптикой с углами рассеивания света от 8° до 60°. Способствуя этим равномерному освещению фасада, направляя свет строго вдоль освещаемой поверхности здания. Также есть возможность использования цветных светодиодов для реализации художественных решений архитектурной подсветки.

- Климатическое исполнение У1 (УХЛ - по запросу)
- Рабочая температура от -40 до +45°C
- Рабочее напряжение 180-264 В
- Коэффициент мощности 0,98
- Гарантия 3 года

ПРИМЕНЕНИЕ

- Декоративная подсветка зданий и ландшафта

МОДЕЛЬНЫЙ РЯД



NEWLED.LINE.27

Артикулы
NEWLED.LINE.27.8.R.IP67
NEWLED.LINE.27.8.G.IP67
NEWLED.LINE.27.8.B.IP67
NEWLED.LINE.27.8.Y.IP67
NEWLED.LINE.27.15.R.IP67
NEWLED.LINE.27.15.G.IP67
NEWLED.LINE.27.15.B.IP67
NEWLED.LINE.27.15.Y.IP67
NEWLED.LINE.27.25.R.IP67
NEWLED.LINE.27.25.G.IP67
NEWLED.LINE.27.25.B.IP67
NEWLED.LINE.27.25.Y.IP67
NEWLED.LINE.27.45.R.IP67
NEWLED.LINE.27.45.G.IP67
NEWLED.LINE.27.45.B.IP67
NEWLED.LINE.27.45.Y.IP67
NEWLED.LINE.27.10x60.R.IP67
NEWLED.LINE.27.10x60.G.IP67
NEWLED.LINE.27.10x60.B.IP67
NEWLED.LINE.27.10x60.Y.IP67
NEWLED.LINE.27.20x50.R.IP67
NEWLED.LINE.27.20x50.G.IP67
NEWLED.LINE.27.20x50.B.IP67
NEWLED.LINE.27.20x50.Y.IP67



NEWLED.LINE.54

Артикулы
NEWLED.LINE.54.8.R.IP67
NEWLED.LINE.54.8.G.IP67
NEWLED.LINE.54.8.B.IP67
NEWLED.LINE.54.8.Y.IP67
NEWLED.LINE.54.15.R.IP67
NEWLED.LINE.54.15.G.IP67
NEWLED.LINE.54.15.B.IP67
NEWLED.LINE.54.15.Y.IP67
NEWLED.LINE.54.25.R.IP67
NEWLED.LINE.54.25.G.IP67
NEWLED.LINE.54.25.B.IP67
NEWLED.LINE.54.25.Y.IP67
NEWLED.LINE.54.45.R.IP67
NEWLED.LINE.54.45.G.IP67
NEWLED.LINE.54.45.B.IP67
NEWLED.LINE.54.45.Y.IP67
NEWLED.LINE.54.10x60.R.IP67
NEWLED.LINE.54.10x60.G.IP67
NEWLED.LINE.54.10x60.B.IP67
NEWLED.LINE.54.10x60.Y.IP67
NEWLED.LINE.54.20x50.R.IP67
NEWLED.LINE.54.20x50.G.IP67
NEWLED.LINE.54.20x50.B.IP67
NEWLED.LINE.54.20x50.Y.IP67



NEWLED.LINE.81

Артикулы
NEWLED.LINE.81.8.R.IP67
NEWLED.LINE.81.8.G.IP67
NEWLED.LINE.81.8.B.IP67
NEWLED.LINE.81.8.Y.IP67
NEWLED.LINE.81.15.R.IP67
NEWLED.LINE.81.15.G.IP67
NEWLED.LINE.81.15.B.IP67
NEWLED.LINE.81.15.Y.IP67
NEWLED.LINE.81.25.R.IP67
NEWLED.LINE.81.25.G.IP67
NEWLED.LINE.81.25.B.IP67
NEWLED.LINE.81.25.Y.IP67
NEWLED.LINE.81.45.R.IP67
NEWLED.LINE.81.45.G.IP67
NEWLED.LINE.81.45.B.IP67
NEWLED.LINE.81.45.Y.IP67
NEWLED.LINE.81.10x60.R.IP67
NEWLED.LINE.81.10x60.G.IP67
NEWLED.LINE.81.10x60.B.IP67
NEWLED.LINE.81.10x60.Y.IP67
NEWLED.LINE.81.20x50.R.IP67
NEWLED.LINE.81.20x50.G.IP67
NEWLED.LINE.81.20x50.B.IP67
NEWLED.LINE.81.20x50.Y.IP67

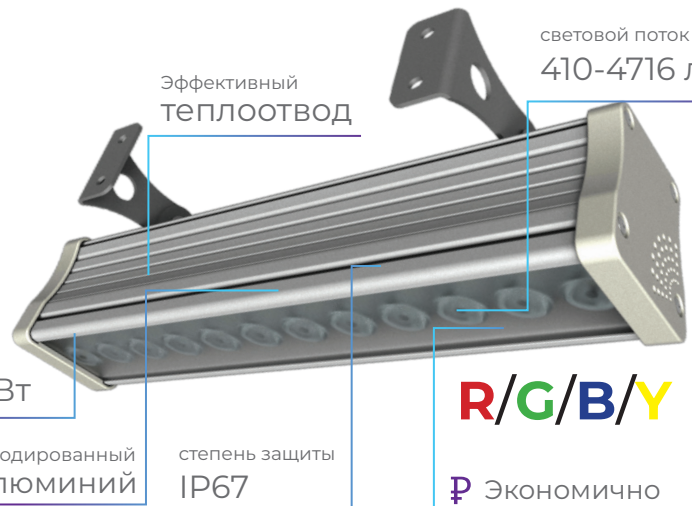

мощность
27-135 Вт

Анодированный
алюминий

Эффективный
теплоотвод

степень защиты
IP67

световой поток
410-4716 лм

R/G/B/Y

ПРЕИМУЩЕСТВА

- Оптимальное соотношение цена/качество
- Низкое энергопотребление
- Широкий диапазон мощности, креплений и оптики
- Возможность установки светильников в линию со сквозной проводкой
- Возможность установить БАП

- ₽ Экономично
- ✎ Лёгкий вес
- ✓ Долговечно
- ♻ Экологично
- ⚡ Мощно
- + Опционально
- 🛡 Надёжно

ГАБАРИТНЫЙ ЧЕРТЁЖ, МОНТАЖ

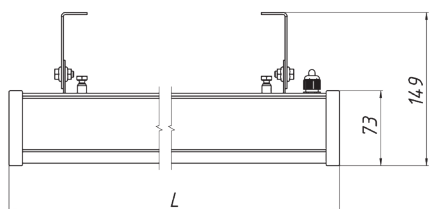

L=диапазон длин

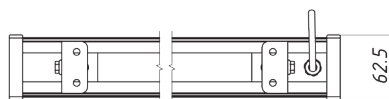

КРЕПЛЕНИЕ

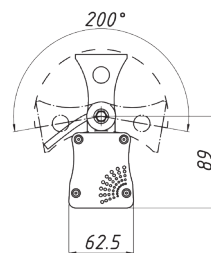

ЦВЕТ КОРПУСА



ЦВЕТОВАЯ ТЕМПЕРАТУРА



КРИВЫЕ СИЛЫ СВЕТА

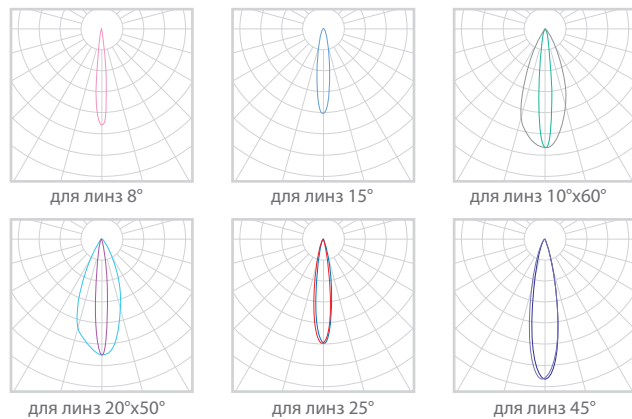

Артикул	Мощность, Вт	Габариты, мм (Д, Ш, В)			Вес, кг	Световой поток, Лм	Угол расхождения светового потока
NEWLED.LINE.27.8.R.IP67	27	330	62,5	150	1	1013	8°
NEWLED.LINE.27.8.G.IP67	27	330	62,5	150	1	1572	8°
NEWLED.LINE.27.8.B.IP67	27	330	62,5	150	1	472	8°
NEWLED.LINE.27.8.Y.IP67	27	330	62,5	150	1	1013	8°
NEWLED.LINE.27.15.R.IP67	27	330	62,5	150	1	921	15°
NEWLED.LINE.27.15.G.IP67	27	330	62,5	150	1	1429	15°
NEWLED.LINE.27.15.B.IP67	27	330	62,5	150	1	429	15°
NEWLED.LINE.27.15.Y.IP67	27	330	62,5	150	1	921	15°
NEWLED.LINE.27.25.R.IP67	27	330	62,5	150	1	961	25°
NEWLED.LINE.27.25.G.IP67	27	330	62,5	150	1	1491	25°
NEWLED.LINE.27.25.B.IP67	27	330	62,5	150	1	448	25°
NEWLED.LINE.27.25.Y.IP67	27	330	62,5	150	1	961	25°
NEWLED.LINE.27.45.R.IP67	27	330	62,5	150	1	957	45°
NEWLED.LINE.27.45.G.IP67	27	330	62,5	150	1	1484	45°
NEWLED.LINE.27.45.B.IP67	27	330	62,5	150	1	446	45°
NEWLED.LINE.27.45.Y.IP67	27	330	62,5	150	1	957	45°
NEWLED.LINE.27.10x60.R.IP67	27	330	62,5	150	1	963	10x60°
NEWLED.LINE.27.10x60.G.IP67	27	330	62,5	150	1	1493	10x60°
NEWLED.LINE.27.10x60.B.IP67	27	330	62,5	150	1	449	10x60°
NEWLED.LINE.27.10x60.Y.IP67	27	330	62,5	150	1	963	10x60°
NEWLED.LINE.27.20x50.R.IP67	27	330	62,5	150	1	879	20x50°
NEWLED.LINE.27.20x50.G.IP67	27	330	62,5	150	1	1363	20x50°
NEWLED.LINE.27.20x50.B.IP67	27	330	62,5	150	1	410	20x50°
NEWLED.LINE.27.20x50.Y.IP67	27	330	62,5	150	1	879	20x50°
NEWLED.LINE.54.8.R.IP67	54	630	62,5	150	1,6	2026	8°
NEWLED.LINE.54.8.G.IP67	54	630	62,5	150	1,6	3144	8°
NEWLED.LINE.54.8.B.IP67	54	630	62,5	150	1,6	944	8°
NEWLED.LINE.54.8.Y.IP67	54	630	62,5	150	1,6	2026	8°
NEWLED.LINE.54.15.R.IP67	54	630	62,5	150	1,6	1842	15°
NEWLED.LINE.54.15.G.IP67	54	630	62,5	150	1,6	2858	15°
NEWLED.LINE.54.15.B.IP67	54	630	62,5	150	1,6	858	15°
NEWLED.LINE.54.15.Y.IP67	54	630	62,5	150	1,6	1842	15°
NEWLED.LINE.54.25.R.IP67	54	630	62,5	150	1,6	1922	25°
NEWLED.LINE.54.25.G.IP67	54	630	62,5	150	1,6	2982	25°
NEWLED.LINE.54.25.B.IP67	54	630	62,5	150	1,6	896	25°
NEWLED.LINE.54.25.Y.IP67	54	630	62,5	150	1,6	1922	25°

Артикул	Мощность, Вт	Габариты, мм (Д, Ш, В)			Вес, кг	Световой поток, Лм	Угол расхождения светового потока
NEWLED.LINE.54.45.R.IP67	54	630	62,5	150	1,6	1914	45°
NEWLED.LINE.54.45.G.IP67	54	630	62,5	150	1,6	2968	45°
NEWLED.LINE.54.45.B.IP67	54	630	62,5	150	1,6	892	45°
NEWLED.LINE.54.45.Y.IP67	54	630	62,5	150	1,6	1914	45°
NEWLED.LINE.54.10x60.R.IP67	54	630	62,5	150	1,6	1926	10x60°
NEWLED.LINE.54.10x60.G.IP67	54	630	62,5	150	1,6	2986	10x60°
NEWLED.LINE.54.10x60.B.IP67	54	630	62,5	150	1,6	898	10x60°
NEWLED.LINE.54.10x60.Y.IP67	54	630	62,5	150	1,6	1926	10x60°
NEWLED.LINE.54.20x50.R.IP67	54	630	62,5	150	1,6	1758	20x50°
NEWLED.LINE.54.20x50.G.IP67	54	630	62,5	150	1,6	2726	20x50°
NEWLED.LINE.54.20x50.B.IP67	54	630	62,5	150	1,6	820	20x50°
NEWLED.LINE.54.20x50.Y.IP67	54	630	62,5	150	1,6	1758	20x50°
NEWLED.LINE.81.8.R.IP67	81	930	62,5	150	2,3	3039	8°
NEWLED.LINE.81.8.G.IP67	81	930	62,5	150	2,3	4716	8°
NEWLED.LINE.81.8.B.IP67	81	930	62,5	150	2,3	1416	8°
NEWLED.LINE.81.8.Y.IP67	81	930	62,5	150	2,3	3039	8°
NEWLED.LINE.81.15.R.IP67	81	930	62,5	150	2,3	2763	15°
NEWLED.LINE.81.15.G.IP67	81	930	62,5	150	2,3	4287	15°
NEWLED.LINE.81.15.B.IP67	81	930	62,5	150	2,3	1287	15°
NEWLED.LINE.81.15.Y.IP67	81	930	62,5	150	2,3	2763	15°
NEWLED.LINE.81.25.R.IP67	81	930	62,5	150	2,3	2883	25°
NEWLED.LINE.81.25.G.IP67	81	930	62,5	150	2,3	4473	25°
NEWLED.LINE.81.25.B.IP67	81	930	62,5	150	2,3	1344	25°
NEWLED.LINE.81.25.Y.IP67	81	930	62,5	150	2,3	2883	25°
NEWLED.LINE.81.45.R.IP67	81	930	62,5	150	2,3	2871	45°
NEWLED.LINE.81.45.G.IP67	81	930	62,5	150	2,3	4452	45°
NEWLED.LINE.81.45.B.IP67	81	930	62,5	150	2,3	1338	45°
NEWLED.LINE.81.45.Y.IP67	81	930	62,5	150	2,3	2871	45°
NEWLED.LINE.81.10x60.R.IP67	81	930	62,5	150	2,3	2889	10x60°
NEWLED.LINE.81.10x60.G.IP67	81	930	62,5	150	2,3	4479	10x60°
NEWLED.LINE.81.10x60.B.IP67	81	930	62,5	150	2,3	1347	10x60°
NEWLED.LINE.81.10x60.Y.IP67	81	930	62,5	150	2,3	2889	10x60°
NEWLED.LINE.81.20x50.R.IP67	81	930	62,5	150	2,3	2637	20x50°
NEWLED.LINE.81.20x50.G.IP67	81	930	62,5	150	2,3	4089	20x50°
NEWLED.LINE.81.20x50.B.IP67	81	930	62,5	150	2,3	1230	20x50°
NEWLED.LINE.81.20x50.Y.IP67	81	930	62,5	150	2,3	2637	20x50°

NEWLED.ISL

ДЛЯ ТЕХНИЧЕСКИХ ПОМЕЩЕНИЙ

Светодиодные пылевлагозащищенные светильники серии Айсберг предназначены для общего освещения помещений с высокой концентрацией пыли и влаги, таких как: душевые кабины, закрытые бассейны, склады и производственные цеха.

Светильник комплектуется прозрачным плафоном или рассеивателем молочного цвета из полимерного пластика, обладающего высокой стойкостью к удару. Плафон крепится на корпус светильника пластиковыми защёлками.

Специально разработанная серия Iceberg Slim с обновленным и современным форм-фактором (дизайном).

- Климатическое исполнение У1 (УХЛ - по запросу)
- Возможность установки светильников в линию со сквозной проводкой
- Рабочая температура от -45 до +45°C
- Рабочее напряжение 180-264 В
- Коэффициент мощности 0,98
- Гарантия 3 года

МОЩНОСТЬ
15-60 Вт

световой поток
1501-6124 лм

Корпус
пластик

степень защиты
IP65

ПРИМЕНЕНИЕ

- Промышленные и торговые помещения
- Бассейны и душевые кабины

ПРЕИМУЩЕСТВА

- Высокая степень пыле-влагозащищенности
- Удобный монтаж
- Эффективный теплоотвод
- Оптимальное соотношение цена/ качество

- ₽ Экономично
- ✿ Лёгкий вес
- ✓ Долговечно
- ♻ Экологично
- ⚡ Мощно
- ⊕ Опционально
- 🛡 Надёжно

ЦВЕТ КОРПУСА



ЦВЕТОВАЯ ТЕМПЕРАТУРА

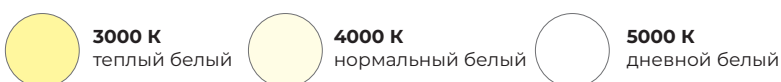

КРИВАЯ СИЛЫ СВЕТА

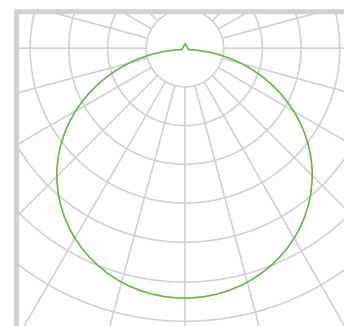

Артикул	Мощность, Вт	Габариты, мм (Д, Ш, В)			Вес, кг	Световой поток, Лм	Угол расхождения светового потока
NEWLED.ISL.15.M.5K.IP65	15	300	76	77	0,7	1501	120°
NEWLED.ISL.30.M.5K.IP65	30	600	76	77	0,9	3062	120°
NEWLED.ISL.45.M.5K.IP65	45	900	76	77	1,1	4600	120°
NEWLED.ISL.60.M.5K.IP65	60	1200	76	77	1,5	6124	120°
NEWLED.ISL900.15.M.5K.IP65	15	900	76	77	1,1	1501	120°
NEWLED.ISL1200.15.M.5K.IP65	15	1200	76	77	1,5	1501	120°
NEWLED.ISL900.30.M.5K.IP65	30	900	76	77	1,1	3062	120°
NEWLED.ISL1200.30.M.5K.IP65	30	1200	76	77	1,5	3062	120°

NEWLED.IAL

ДЛЯ ТЕХНИЧЕСКИХ ПОМЕЩЕНИЙ

Светодиодные пылевлагозащищенные светильники серии Айсберг предназначены для общего освещения помещений с высокой концентрацией пыли и влаги, таких как: душевые кабины, закрытые бассейны, склады и производственные цеха.

Светильник комплектуется прозрачным плафоном или плафоном молочного цвета из полимерного пластика, обладающего высокой стойкостью к удару. Плафон крепится на корпус светильника пластиковыми защёлками.

Светильники этой серии отличаются от обычных из серии Iceberg наличием алюминиевого корпуса вместо пластикового. За счет этого корпус обладает улучшенным теплоотводом.

- Климатическое исполнение У1 (УХЛ - по запросу)
- Возможность установки светильников в линию со сквозной проводкой
- Рабочая температура от -45 до +45°C
- Рабочее напряжение 180-264 В
- Коэффициент мощности 0,98
- Гарантия 3 года

ПРИМЕНЕНИЕ

- Промышленные и торговые помещения
- Бассейны и душевые кабины

ЦВЕТ КОРПУСА



ЦВЕТОВАЯ ТЕМПЕРАТУРА

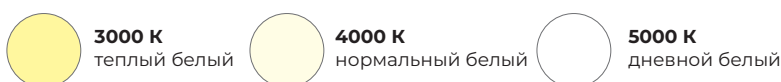

- ₽ Экономично
- ✎ Лёгкий вес
- ✓ Долговечно
- ♻ Экологично
- ⚡ Мощно
- ⊕ Опционально
- ⌚ Надёжно

ПРЕИМУЩЕСТВА

- Высокая степень пыле-влагозащищенности
- Удобный монтаж
- Эффективный теплоотвод
- Оптимальное соотношение цена/ качество
- Возможность установить БАП

КРИВАЯ СИЛЫ СВЕТА

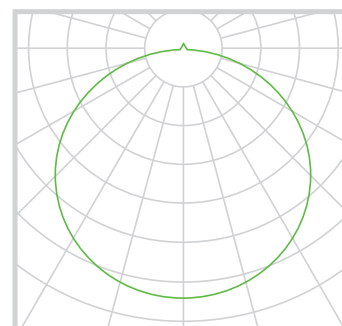

Артикул	Мощность, Вт	Габариты, мм (Д, Ш, В)			Вес, кг	Световой поток, Лм	Угол расхождения светового потока
NEWLED.IAL.20.M.5K.IP65	20	620	95	75	1,1	1900	120°
NEWLED.IAL620.30.M.5K.IP65	30	620	95	75	1,15	2980	120°
NEWLED.IAL990.30.M.5K.IP65	30	990	95	75	1,52	2980	120°
NEWLED.IAL.40.M.5K.IP65	40	990	95	75	1,54	3800	120°
NEWLED.IAL.50.M.5K.IP65	50	990	95	75	1,56	4800	120°
NEWLED.IAL.60.M.5K.IP65	60	990	95	75	1,6	5600	120°

NEWLED.ICE

ДЛЯ ТЕХНИЧЕСКИХ ПОМЕЩЕНИЙ

Светодиодные пылевлагозащищенные светильники серии Айсберг предназначены для общего освещения помещений с высокой концентрацией пыли и влаги, таких как: душевые кабины, закрытые бассейны, склады и производственные цеха.

Светильник комплектуется прозрачным плафоном или плафоном молочного цвета из полимерного пластика, обладающего высокой стойкостью к удару. Плафон крепится на корпус светильника пластиковыми защёлками.

- Климатическое исполнение У1 (УХЛ - по запросу)
- Возможность установки светильников в линию со сквозной проводкой
- Рабочая температура от -45 до +45°C
- Рабочее напряжение 180-264 В
- Коэффициент мощности 0,98
- Гарантия 3 года

ПРИМЕНЕНИЕ

- Промышленные и торговые помещения
- Бассейны и душевые кабины

ПРЕИМУЩЕСТВА

- Высокая степень пыле-влагозащищенности
- Удобный монтаж
- Эффективный теплоотвод
- Оптимальное соотношение цена/ качество
- Возможность установить БАП

световой поток

2720-6780 лм

мощность

30-60 Вт

Ударопрочный
ABS-пластик

степень защиты

IP65

- ₽ Экономично
- ✎ Лёгкий вес
- ✓ Долговечно
- ♻ Экологично
- ⚡ Мощно
- ⊕ Опционально
- 🛡 Надёжно

МОДЕЛЬНЫЙ РЯД



NEWLED.ICE.30



NEWLED.ICE.40



NEWLED.ICE.50



NEWLED.ICE.60

Артикулы

NEWLED.ICE.30.M.5K.IP65

NEWLED.ICE.30.T.5K.IP65

Артикулы

NEWLED.ICE.40.M.5K.IP65

NEWLED.ICE.40.T.5K.IP65

Артикулы

NEWLED.ICE.50.M.5K.IP65

NEWLED.ICE.50.T.5K.IP65

Артикулы

NEWLED.ICE.60.M.5K.IP65

NEWLED.ICE.60.T.5K.IP65

ЦВЕТ КОРПУСА



КРИВАЯ СИЛЫ СВЕТА

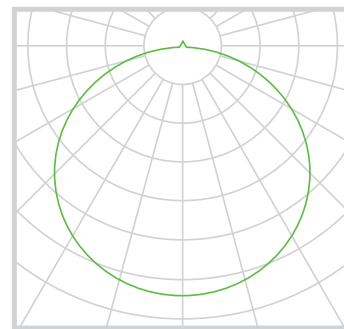

ЦВЕТОВАЯ ТЕМПЕРАТУРА

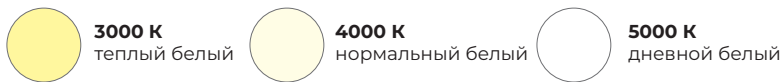

Артикул	Мощность, Вт	Габариты, мм (Д, Ш, В)			Вес, кг	Световой поток, Лм	Угол расхождения светового потока
NEWLED.ICE.30.M.5K.IP65	30	1280	140	95	2,115	2720	120°
NEWLED.ICE.30.T.5K.IP65	30	1280	140	95	2,115	3410	120°
NEWLED.ICE.40.M.5K.IP65	40	1280	140	95	2,17	3700	120°
NEWLED.ICE.40.T.5K.IP65	40	1280	140	95	2,17	4400	120°
NEWLED.ICE.50.M.5K.IP65	50	1280	140	95	2,17	4810	120°
NEWLED.ICE.50.T.5K.IP65	50	1280	140	95	2,17	5530	120°
NEWLED.ICE.60.M.5K.IP65	60	1280	140	95	2,175	6400	120°
NEWLED.ICE.60.T.5K.IP65	60	1280	140	95	2,175	6780	120°

NEWLED.ARM

ОФИСНОЕ ОСВЕЩЕНИЕ

Серия офисных светильников от компании NEWLED не нуждается в дополнительном представлении, поскольку изначально пришла на замену стандартных потолочных светильников ЛВО 4x18 и идеально подходит для освещения офисных, торговых и других коммерческих помещений. Имеет различные типы как по размеру, так и по модификации.

Светильники могут быть накладными и встраиваемыми в потолки типов Армстронг и Грильято и комплектуются рассеивателями следующих типов: Колотый лёд, Опал, Призма, Микропризма. Изготавливаются с различными степенями защиты IP20 и IP54. Возможно исполнение светильников с разной цветовой температурой 3000/4000/5000K, с блоками аварийного питания.

- Климатическое исполнение У1 (УХЛ - по запросу)
- Возможность установки светильников в линию со сквозной проводкой
- Рабочая температура от +5 до +40°C
- Рабочее напряжение 180-264 В
- Коэффициент мощности 0,98
- Гарантия 3 года

МОДЕЛЬНЫЙ РЯД



NEWLED.ARM1190x595.60

Артикулы

- NEWLED.ARM1190x595.60.KL.5K.IP20
- NEWLED.ARM1190x595.60.M.5K.IP20
- NEWLED.ARM1190x595.60.MPR.5K.IP20
- NEWLED.ARM1190x595.60.PR.5K.IP20



NEWLED.ARM1200x180.30

Артикулы

- NEWLED.ARM1200x180.30.KL.5K.IP20
- NEWLED.ARM1200x180.30.M.5K.IP20
- NEWLED.ARM1200x180.30.MPR.5K.IP20
- NEWLED.ARM1200x180.30.PR.5K.IP20



NEWLED.ARM1200x180.40

Артикулы

- NEWLED.ARM1200x180.40.KL.5K.IP20
- NEWLED.ARM1200x180.40.M.5K.IP20
- NEWLED.ARM1200x180.40.MPR.5K.IP20
- NEWLED.ARM1200x180.40.PR.5K.IP20



NEWLED.ARM1200x180.50

Артикулы

- NEWLED.ARM1200x180.50.KL.5K.IP20
- NEWLED.ARM1200x180.50.M.5K.IP20
- NEWLED.ARM1200x180.50.MPR.5K.IP20
- NEWLED.ARM1200x180.50.PR.5K.IP20



NEWLED.ARM.30

Артикулы

- NEWLED.ARM.30.KL.5K.IP20
- NEWLED.ARM.30.KL.5K.IP54.B
- NEWLED.ARM.30.KL.5K.IP54.N
- NEWLED.ARM.30.M.5K.IP20
- NEWLED.ARM.30.M.5K.IP54.B
- NEWLED.ARM.30.M.5K.IP54.N
- NEWLED.ARM.30.MPR.5K.IP20
- NEWLED.ARM.30.MPR.5K.IP54.B
- NEWLED.ARM.30.MPR.5K.IP54.N
- NEWLED.ARM.30.PR.5K.IP20
- NEWLED.ARM.30.PR.5K.IP54.B
- NEWLED.ARM.30.PR.5K.IP54.N



NEWLED.ARM.40

Артикулы

- NEWLED.ARM.40.KL.5K.IP20
- NEWLED.ARM.40.M.5K.IP20
- NEWLED.ARM.40.MPR.5K.IP20
- NEWLED.ARM.40.PR.5K.IP20

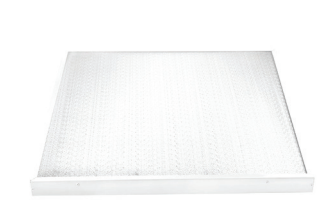

NEWLED.ARM.50

Артикулы

- NEWLED.ARM.50.KL.5K.IP20
- NEWLED.ARM.50.M.5K.IP20
- NEWLED.ARM.50.MPR.5K.IP20
- NEWLED.ARM.50.PR.5K.IP20



NEWLED.ARM595x295

Артикулы

- NEWLED.ARM595x295.18.KL.5K.IP20
- NEWLED.ARM595x295.18.M.5K.IP20
- NEWLED.ARM595x295.18.MPR.5K.IP20
- NEWLED.ARM595x295.18.PR.5K.IP20

Также доступны модификации с пылевлагозащитой степень IP65.

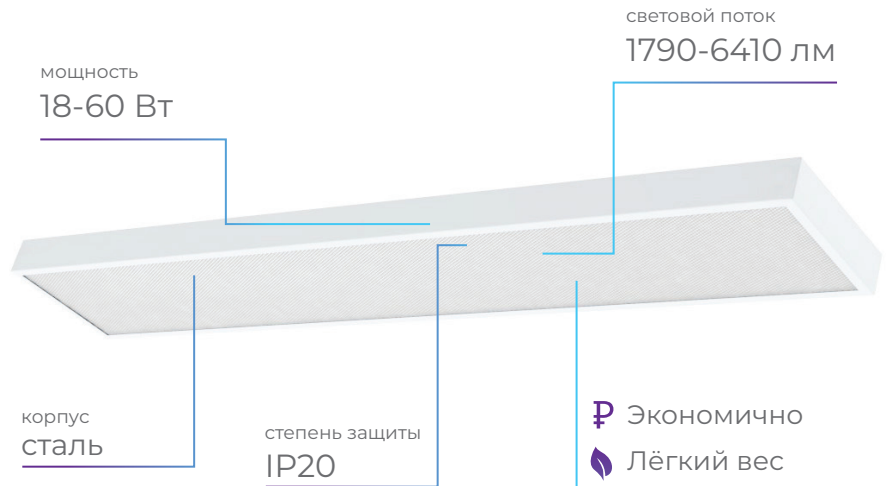

ПРИМЕНЕНИЕ

- Офисное освещение

ПРЕИМУЩЕСТВА

- Оптимальное соотношение цена/качество
- Длительный срок службы
- Низкое энергопотребление
- Рассеиватель из качественного полистирола - не желтеет со временем
- Простой и удобный монтаж
- Возможность установить БАП

- ₹ Экономично
- ✿ Лёгкий вес
- ✓ Долговечно
- ♻ Экологично
- ⚡ Мощно
- ⊕ Опционально
- 🛡 Надёжно

ЦВЕТ КОРПУСА



ЦВЕТОВАЯ ТЕМПЕРАТУРА

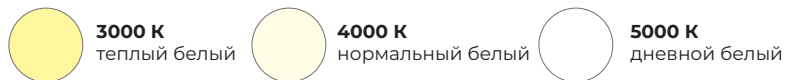

КРИВАЯ СИЛЫ СВЕТА

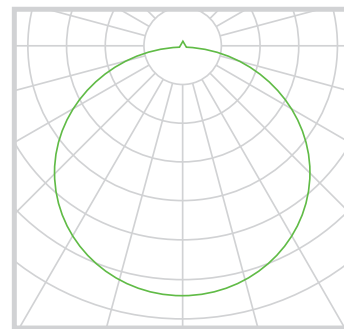

Артикул	Мощность, Вт	Габариты, мм (Д, Ш, В)			Вес, кг	Световой поток, Лм	Угол расхождения светового потока
NEWLED.ARM1190x595.60.KL.5K.IP20	60	1190	595	40	6	6410	120°
NEWLED.ARM1190x595.60.M.5K.IP20	60	1190	595	40	6	5400	120°
NEWLED.ARM1190x595.60.MPR.5K.IP20	60	1190	595	40	6	5240	120°
NEWLED.ARM1190x595.60.PR.5K.IP20	60	1190	595	40	6	6410	120°
NEWLED.ARM1200x180.30.KL.5K.IP20	30	1200	180	40	3	3240	120°
NEWLED.ARM1200x180.30.M.5K.IP20	30	1200	180	40	3	2920	120°
NEWLED.ARM1200x180.30.MPR.5K.IP20	30	1200	180	40	3	2700	120°
NEWLED.ARM1200x180.30.PR.5K.IP20	30	1200	180	40	3	3240	120°
NEWLED.ARM1200x180.40.KL.5K.IP20	40	1200	180	40	3	3800	120°
NEWLED.ARM1200x180.40.M.5K.IP20	40	1200	180	40	3	3655	120°
NEWLED.ARM1200x180.40.MPR.5K.IP20	40	1200	180	40	3	3420	120°
NEWLED.ARM1200x180.40.PR.5K.IP20	40	1200	180	40	3	3800	120°
NEWLED.ARM1200x180.50.KL.5K.IP20	50	1200	180	40	3	4655	120°
NEWLED.ARM1200x180.50.M.5K.IP20	50	1200	180	40	3	4470	120°
NEWLED.ARM1200x180.50.MPR.5K.IP20	50	1200	180	40	3	4190	120°
NEWLED.ARM1200x180.50.PR.5K.IP20	50	1200	180	40	3	4655	120°
NEWLED.ARM.30.KL.5K.IP20	30	595	595	40	3,19	3240	120°
NEWLED.ARM.30.KL.5K.IP54.B	30	595	595	40	3,3	3240	120°
NEWLED.ARM.30.KL.5K.IP54.N	30	595	595	40	3,3	3240	120°
NEWLED.ARM.30.M.5K.IP20	30	595	595	40	3,19	2920	120°
NEWLED.ARM.30.M.5K.IP54.B	30	595	595	40	3,3	2920	120°
NEWLED.ARM.30.M.5K.IP54.N	30	595	595	40	3,3	2920	120°
NEWLED.ARM.30.MPR.5K.IP20	30	595	595	40	3,19	3240	120°
NEWLED.ARM.30.MPR.5K.IP54.B	30	595	595	40	3,3	3240	120°
NEWLED.ARM.30.MPR.5K.IP54.N	30	595	595	40	3,3	3240	120°
NEWLED.ARM.30.PR.5K.IP20	30	595	595	40	3,19	3240	120°
NEWLED.ARM.30.PR.5K.IP54.B	30	595	595	40	3,3	3240	120°
NEWLED.ARM.30.PR.5K.IP54.N	30	595	595	40	3,3	3240	120°
NEWLED.ARM.40.KL.5K.IP20	40	595	595	40	3,19	3800	120°
NEWLED.ARM.40.M.5K.IP20	40	595	595	40	3,19	3655	120°
NEWLED.ARM.40.MPR.5K.IP20	40	595	595	40	3,19	3800	120°
NEWLED.ARM.40.PR.5K.IP20	40	595	595	40	3,19	3800	120°
NEWLED.ARM.50.KL.5K.IP20	50	595	595	40	3,19	4655	120°
NEWLED.ARM.50.M.5K.IP20	50	595	595	40	3,19	4470	120°
NEWLED.ARM.50.MPR.5K.IP20	50	595	595	40	3,19	4655	120°
NEWLED.ARM.50.PR.5K.IP20	50	595	595	40	3,19	4655	120°
NEWLED.ARM595x295.18.KL.5K.IP20	18	595	295	40	1,855	1790	120°
NEWLED.ARM595x295.18.M.5K.IP20	18	595	295	40	1,855	1610	120°
NEWLED.ARM595x295.18.MPR.5K.IP20	18	595	295	40	1,855	1790	120°
NEWLED.ARM595x295.18.PR.5K.IP20	18	595	295	40	1,855	1790	120°

NEWLED.ARM

ГРИЛЬЯТО

Серия офисных светильников от компании NEWLED не нуждается в дополнительном представлении, поскольку изначально пришла на замену стандартных потолочных светильников ЛВО 4x18 и идеально подходит для освещения офисных, торговых и других коммерческих помещений. Имеет различные типы как по размеру, так и по модификации.

Светильники могут быть накладными и встраиваемыми в потолки типов Армстронг и Грильято и комплектуются рассеивателями следующих типов: Колотый лёд, Опал, Призма, Микропризма. Изготавливаются с различными степенями защиты IP20 и IP54. Возможно исполнение светильников с разной цветовой температурой 3000/4000/5000K, с блоками аварийного питания.

- Климатическое исполнение У1 (УХЛ - по запросу)
- Возможность установки светильников в линию со сквозной проводкой
- Рабочая температура от +5 до +40°C
- Рабочее напряжение 180-264 В
- Коэффициент мощности 0,98
- Гарантия 3 года

ЦВЕТ КОРПУСА



ЦВЕТОВАЯ ТЕМПЕРАТУРА

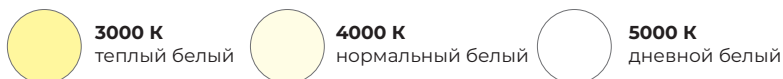

световой поток
2920-5060 лм

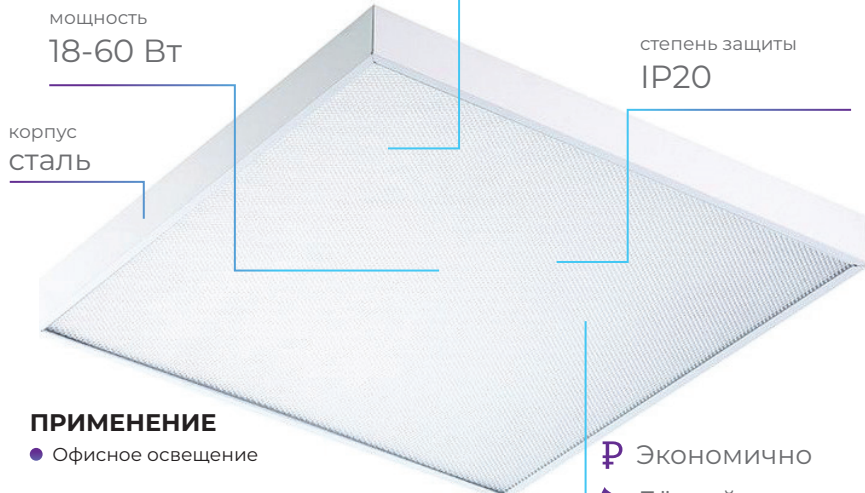

ПРИМЕНЕНИЕ

- Офисное освещение

ПРЕИМУЩЕСТВА

- Оптимальное соотношение цена/качество
- Длительный срок службы
- Низкое энергопотребление
- Рассеиватель из качественного полистирола - не желтеет со временем
- Простой и удобный монтаж
- Возможность установить БАП

- ₽ Экономично
- ✿ Лёгкий вес
- ✓ Долговечно
- ♻ Экологично
- ⚡ Мощно
- + Опционально

КРИВАЯ СИЛЫ СВЕТА

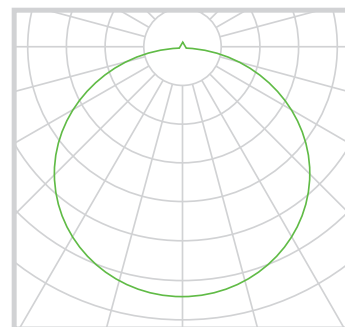

Артикул	Мощность, Вт	Габариты, мм (Д, Ш, В)			Вес, кг	Световой поток, Лм	Угол расхождения светового потока
NEWLED.ARM-G.30.KL.5K.IP20	30	585	585	40	2,9	3240	120°
NEWLED.ARM-G.30.M.5K.IP20	30	585	585	40	2,9	2920	120°
NEWLED.ARM-G.30.MPR.5K.IP20	30	585	585	40	2,9	3240	120°
NEWLED.ARM-G.30.PR.5K.IP20	30	585	585	40	2,9	3240	120°
NEWLED.ARM-G.40.KL.5K.IP20	40	585	585	40	2,9	4100	120°
NEWLED.ARM-G.40.M.5K.IP20	40	585	585	40	2,9	3510	120°
NEWLED.ARM-G.40.MPR.5K.IP20	40	585	585	40	2,9	4100	120°
NEWLED.ARM-G.40.PR.5K.IP20	40	585	585	40	2,9	4100	120°
NEWLED.ARM-G.50.KL.5K.IP20	50	585	585	40	2,9	5060	120°
NEWLED.ARM-G.50.M.5K.IP20	50	585	585	40	2,9	4660	120°
NEWLED.ARM-G.50.MPR.5K.IP20	50	585	585	40	2,9	5060	120°
NEWLED.ARM-G.50.PR.5K.IP20	50	585	585	40	2,9	5060	120°

NEWLED.ARM

ПАНЕЛЬ

Серия офисных светильников от компании NEWLED не нуждается в дополнительном представлении, поскольку изначально пришла на замену стандартных потолочных светильников ЛВО 4x18 и идеально подходит для освещения офисных, торговых и других коммерческих помещений. Имеет различные типы как по размеру, так и по модификации.

Светильники могут быть накладными и встраиваемыми в потолки типов Армстронг и Грильято и комплектуются рассеивателями следующих типов: Колотый лёд, Опал, Призма, Микропризма. Изготавливаются с различными степенями защиты IP20 и IP54. Возможно исполнение светильников с разной цветовой температурой 3000/4000/5000K, с блоками аварийного питания.

- Климатическое исполнение У1 (УХЛ - по запросу)
- Возможность установки светильников в линию со сквозной проводкой
- Рабочая температура от +5 до +40°C
- Рабочее напряжение 180-264 В
- Коэффициент мощности 0,98
- Гарантия 3 года

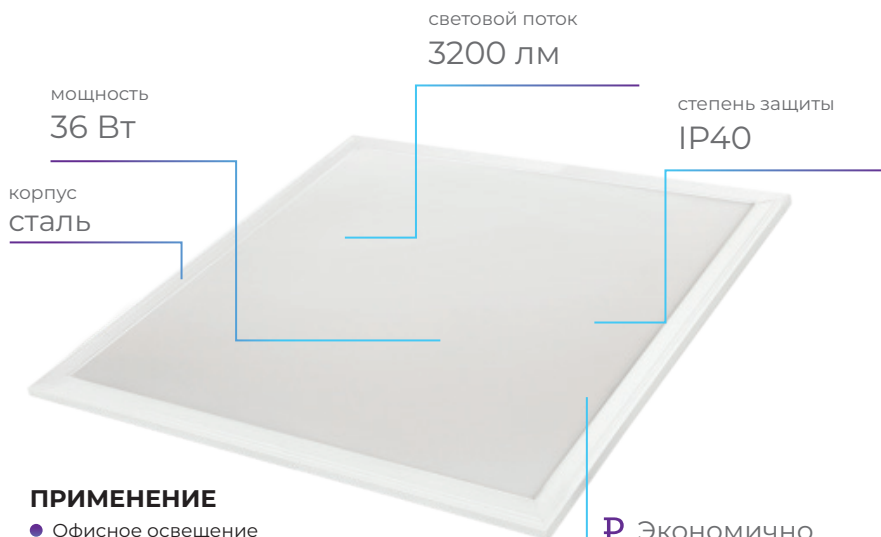

ПРИМЕНЕНИЕ

- Офисное освещение

ПРЕИМУЩЕСТВА

- Оптимальное соотношение цена/качество
- Длительный срок службы
- Низкое энергопотребление
- Рассеиватель из качественного полистирола - не желтеет со временем
- Простой и удобный монтаж
- Возможность установить БАП

- ₽ Экономично
- ✿ Лёгкий вес
- ✓ Долговечно
- ♻ Экологично
- ⚡ Мощно
- + Опционально

ЦВЕТ КОРПУСА



ЦВЕТОВАЯ ТЕМПЕРАТУРА

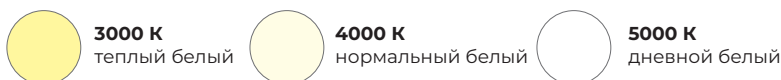

КРИВАЯ СИЛЫ СВЕТА

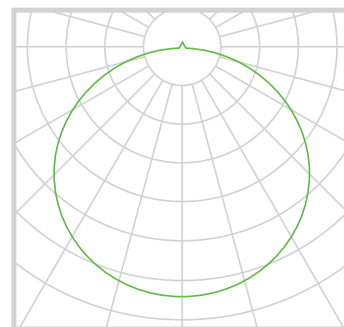

Артикул	Мощность, Вт	Габариты, мм (Д, Ш, В)			Вес, кг	Световой поток, Лм	Угол расхождения светового потока
NEWLED.ARM-P.36.M.4K.IP40	36	595	595	11	2,6	3200	120°
NEWLED.ARM-P.36.M.6,5K.IP40	36	595	595	11	2,6	3200	120°

NEWLED.UM

ВЗРЫВОЗАЩИТНЫЕ

Взрывозащищенные светильники предназначены для внутреннего освещения промышленных объектов в взрывоопасных газовых и дисперсно-пылевых средах.

- Климатическое исполнение У1 (УХЛ - по запросу)
- Возможность установки светильников в линию со сквозной проводкой
- Рабочая температура от -45 до +45°C
- Рабочее напряжение 180-264 В
- Коэффициент мощности 0,98
- Гарантия 3 года

ПРИМЕНЕНИЕ

- Промышленные и складские объекты
- Автомагистрали и улицы
- Стадионы

ПРЕИМУЩЕСТВА

- Взрывозащищенное исполнение
- Равномерное распределение тепла

МОДЕЛЬНЫЙ РЯД

Эффективный
ТЕПЛОТВОД

световой поток
4800-28800 лм

мощность
32-192 Вт

Анодированный
алюминий

степень защиты
IP65

- ₽ Экономично
- ✎ Лёгкий вес
- ✓ Долговечно
- ♻ Экологично
- ⚡ Мощно
- + Опционально
- 🛡 Надёжно



NEWLED.UM-32W

Артикулы

NEWLED.UM-32W-Ex (Консольный)

NEWLED.UM-32W-Ex



NEWLED.UM-48W

Артикулы

NEWLED.UM-48W-Ex (Консольный)

NEWLED.UM-48W-Ex



NEWLED.UM-64

Артикулы

NEWLED.UM-64W-Ex (Консольный)

NEWLED.UM-64W-Ex



NEWLED.UM-96W

Артикулы

NEWLED.UM-32W-Ex (Консольный)

NEWLED.UM-32W-Ex



NEWLED.UM-64W-DUO

Артикулы

NEWLED.UM-32W-Ex (Консольный)

NEWLED.UM-32W-Ex

ЦВЕТ КОРПУСА



КРИВАЯ СИЛЫ СВЕТА КСС: К, Г, Ш, ШБ, М

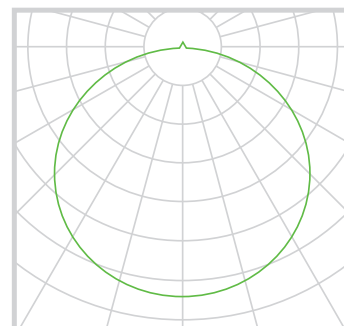

ЦВЕТОВАЯ ТЕМПЕРАТУРА



Артикул	Мощность, Вт	Габариты, мм (Д, Ш, В)			Вес, кг	Световой поток, Лм	Угол расхождения светового потока
NEWLED.UM-32W-Ex (Консольный)	32	277	138	159	3,8	4800	Д, К, Г, Ш, ШБ, М
NEWLED.UM-32W-Ex	32	217	138	155	3,9	4800	Д, К, Г, Ш, ШБ, М
NEWLED.UM-48W-Ex (Консольный)	48	277	138	159	3,8	7200	Д, К, Г, Ш, ШБ, М
NEWLED.UM-48W-Ex	48	217	138	155	3,9	7200	Д, К, Г, Ш, ШБ, М
NEWLED.UM-64W-Ex (Консольный)	64	477	138	78	3,8	9600	Д, К, Г, Ш, ШБ, М
NEWLED.UM-64W-Ex	64	417	138	155	3,9	9600	Д, К, Г, Ш, ШБ, М
NEWLED.UM-96W-Ex (Консольный)	96	477	138	159	5,7	14400	Д, К, Г, Ш, ШБ, М
NEWLED.UM-96W-Ex	96	417	138	155	5,8	14400	Д, К, Г, Ш, ШБ, М
NEWLED.UM-64W-DUO-Ex	128	417	296	130	7,8	19200	Д, К, Г, Ш, ШБ, М
NEWLED.UM-96W-DUO-Ex	192	417	296	130	11,6	28800	Д, К, Г, Ш, ШБ, М

NEWLED.UL

ВЗРЫВОЗАЩИТНЫЕ

Взрывозащищенные светильники предназначены для внутреннего освещения промышленных объектов в взрывоопасных газовых и дисперсно-пылевых зонах класса 2 по ГОСТ 31610.10-2012/IEC 60079-10:2002. Изготавливаются с маркировкой 2Ex nR IIC T5 Gc X и Ex tc IIIC T5 Dc X.

- Климатическое исполнение У1 (УХЛ - по запросу)
- Возможность установки светильников в линию со сквозной проводкой
- Рабочая температура от -45 до +45°C
- Рабочее напряжение 180-264 В
- Коэффициент мощности 0,98
- Гарантия 3 года

ПРИМЕНЕНИЕ

- Промышленные и складские объекты
- Автомагистрали и улицы
- Стадионы

ПРЕИМУЩЕСТВА

- Взрывозащищенное исполнение
- Равномерное распределение тепла

МОДЕЛЬНЫЙ РЯД



NEWLED.UL-22	NEWLED.UL-35	NEWLED.UL-45	NEWLED.UL-65	NEWLED.UL-78
Артикулы	Артикулы	Артикулы	Артикулы	Артикулы
NEWLED.UL-22W-Ex (Консольный)	NEWLED.UL-35W-Ex (Консольный)	NEWLED.UL-45-Ex (Консольный)	NEWLED.UL-65-Ex (Консольный)	NEWLED.UL-78-Ex (Консольный)
NEWLED.UL-22W-Ex	NEWLED.UL-35W-Ex	NEWLED.UL-45-Ex	NEWLED.UL-65-Ex	NEWLED.UL-78-Ex

ЦВЕТ КОРПУСА



ЦВЕТОВАЯ ТЕМПЕРАТУРА



световой поток
3080-10920 лм

Анодированный алюминий

мощность
22-78 Вт

степень защиты
IP65

- ⌘ Экономично
- 🍃 Лёгкий вес
- ✓ Долговечно
- ♻️ Экологично
- ⚡ Мощно
- ⊕ Опционально
- 🛡️ Надёжно

КРИВАЯ СИЛЫ СВЕТА КСС: К, Г, Ш, ШБ, М

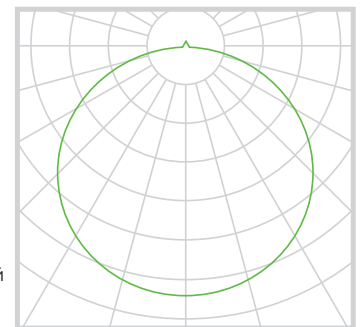

Артикул	Мощность, Вт	Габариты, мм (Д, Ш, В)		Вес, кг	Световой поток, Лм	Угол расхождения светового потока
NEWLED.UL-22-Ex (Консольный)	22	360	85	150	3080	Д, К, Г, Ш, ШБ, М
NEWLED.UL-22-Ex	22	360	85	150	3080	Д, К, Г, Ш, ШБ, М
NEWLED.UL-35-Ex (Консольный)	32	485	85	133	4900	Д, К, Г, Ш, ШБ, М
NEWLED.UL-35-Ex	32	485	85	150	4900	Д, К, Г, Ш, ШБ, М
NEWLED.UL-45-Ex (Консольный)	45	650	85	133	6300	Д, К, Г, Ш, ШБ, М
NEWLED.UL-45-Ex	45	650	85	150	6300	Д, К, Г, Ш, ШБ, М
NEWLED.UL-65-Ex (Консольный)	65	940	85	133	9100	Д, К, Г, Ш, ШБ, М
NEWLED.UL-65-Ex	65	940	85	150	9100	Д, К, Г, Ш, ШБ, М
NEWLED.UL-78-Ex (Консольный)	65	940	85	133	10920	Д, К, Г, Ш, ШБ, М
NEWLED.UL-78-Ex	65	940	85	150	10920	Д, К, Г, Ш, ШБ, М

NEWLED.UL

Предназначены для освещения автозаправочных станций. Взрывозащищенные характеристики обеспечивают безопасность эксплуатации. Рассеиватель из поликарбоната устойчив к воздействию нефтепродуктов и не мутнеет со временем.

- Климатическое исполнение У1 (УХЛ - по запросу)
- Рабочая температура от -45 до +45°C
- Рабочее напряжение 180-264 В
- Коэффициент мощности 0,98
- Гарантия 3 года

ПРИМЕНЕНИЕ

- Автозаправочные станции

ПРЕИМУЩЕСТВА

- Стойкость к химической коррозии

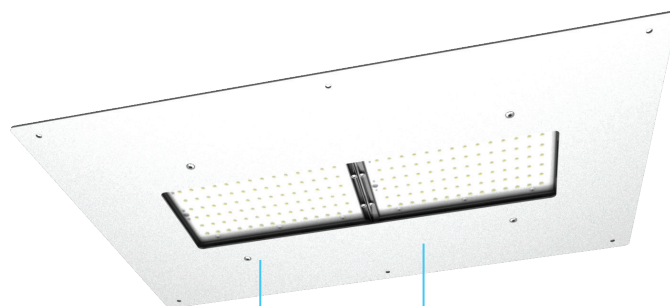

рамки
из стали

- ₽ Экономично
- ✿ Лёгкий вес
- ✓ Долговечно
- ♻ Экологично
- ⚡ Мощно
- + Опционально

ЦВЕТ КОРПУСА



ЦВЕТОВАЯ ТЕМПЕРАТУРА



КРИВАЯ СИЛЫ СВЕТА КСС: К, Г, Ш, ШБ, М

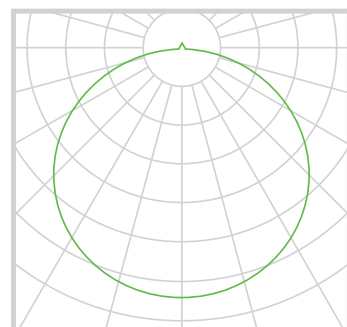

NEWLED.V

НИЗКОВОЛЬТНЫЕ

Данный тип светильников могут применяться на промышленных объектах для подсветки рабочих мест, станков и технологического оборудования, а также находят свое применение в освещении холодильных камер. Основное их преимущество - это возможность работать при низком напряжении.

На данный момент низковольтное светодиодное оборудование занимает всё большую часть рынка осветительных приборов, вытесняя с него классические лампы накаливания и люминесцентные светильники.

- Климатическое исполнение У1 (УХЛ - по запросу)
- Возможность установки светильников в линию со сквозной проводкой
- Рабочая температура от -40 до +45°C
- Рабочее напряжение 180-264 В
- Коэффициент мощности 0,98
- Гарантия 3 года

ПРИМЕНЕНИЕ

- Автомагистрали и улицы
- Торговые и промышленные площади
- Рекламная и архитектурная подсветка

ПРЕИМУЩЕСТВА

- Минимально необходимое напряжение от 12 В



ЦВЕТ КОРПУСА



ЦВЕТОВАЯ ТЕМПЕРАТУРА

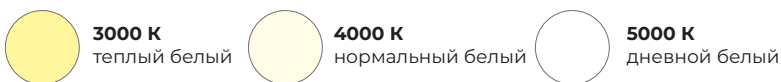

КРИВАЯ СИЛЫ СВЕТА

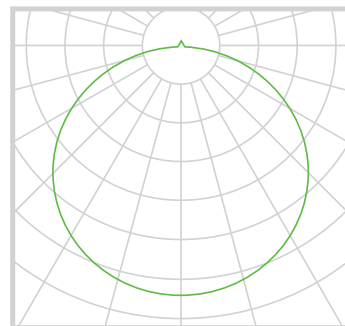

Артикул	Мощность, Вт	Габариты, мм (Д, Ш, В)	Вес, кг	Световой поток, Лм	Угол расхождения светового потока
NEWLED.V.32-12VDC.120.5K.IP67	32			3800	120°
NEWLED.V.32-24VDC.120.5K.IP67	32			3800	120°
NEWLED.V.64-12VDC.120.5K.IP67	64			7600	120°
NEWLED.V.64-24VDC.120.5K.IP67	64			7600	120°

ТОРГОВЫЕ ЗАЛЫ

NEWLED.LN

Освещение торговых помещений должно отвечать всем современным требованиям по безопасности, освещенности и дизайну.

Такие светильники часто устанавливают на специальные конструкции или потолок, к ним можно фиксировать подвесы. Это позволяет добиваться необходимого уровня освещенности при небольшом количестве активных светильников. Устанавливаются, в основном, в помещениях с высокими потолками и при отсутствии встроенного освещения.

- Климатическое исполнение У1 (УХЛ - по запросу)
- Возможность установки светильников в линию со сквозной проводкой
- Рабочая температура от -45 до +45°C
- Рабочее напряжение 180-264 В
- Коэффициент мощности 0,98
- Гарантия 3 года

ПРИМЕНЕНИЕ

- Торговые залы



ЦВЕТ КОРПУСА



ЦВЕТОВАЯ ТЕМПЕРАТУРА

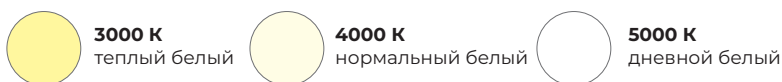

КРИВАЯ СИЛЫ СВЕТА

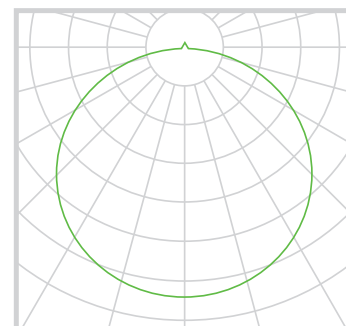

Артикул	Мощность, Вт	Габариты, мм (Д, Ш, В)			Вес, кг	Световой поток, Лм	Угол расхождения светового потока
NEWLED.LN1500.37.M.5K.IP20	37	1500	50	80	2,5	3681	120°
NEWLED.LN900.38-DIM.M.5K.IP40	38	900	50	80	1,8	3760	120°
NEWLED.LN900.45.M.5K.IP20	45	900	50	80	1,8	4450	120°
NEWLED.LN1200.46.M.5K.IP20	46	1200	50	80	2,2	4550	120°
NEWLED.LN1200.51-DIM.M.5K.IP40	51	1200	50	80	2,2	5050	120°
NEWLED.LN1500.64.M.5K.IP20	64	1500	50	80	2,5	6336	120°
NEWLED.LN1500.64-DIM.M.5K.IP40	64	1500	50	80	2,5	6350	120°
NEWLED.LN1800.76-DIM.M.5K.IP40	76	1800	50	80	3	7500	120°

ТОРГОВЫЕ ЗАЛЫ

NEWLED.RTL-B

Освещение торговых помещений должно отвечать всем современным требованиям по безопасности, освещенности и дизайну.

Специальная серия подвесных осветительных приборов с возможностью стыковки между собой с образованием непрерывной линии светильников.

- Климатическое исполнение У1 (УХЛ - по запросу)
- Возможность установки светильников в линию со сквозной проводкой
- Рабочая температура от -45 до +45°C
- Рабочее напряжение 180-264 В
- Коэффициент мощности 0,98
- Гарантия 3 года

ПРИМЕНЕНИЕ

- Торговые залы

световой поток
4300-7670 лм

мощность
36-64 Вт

материал
сталь

степень защиты
IP20

- ₽ Экономично
- ✿ Лёгкий вес
- ✓ Долговечно
- ♻ Экологично
- ⚡ Мощно
- + Опционально
- 🛡 Надёжно

ЦВЕТ КОРПУСА



ЦВЕТОВАЯ ТЕМПЕРАТУРА

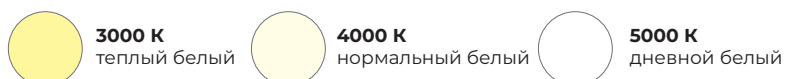

КРИВАЯ СИЛЫ СВЕТА

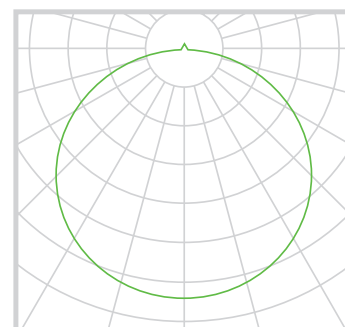

Артикул	Мощность, Вт	Габариты, мм (Д, Ш, В)			Вес, кг	Световой поток, Лм	Угол расхождения светового потока
NEWLED.RTL-B.36.PR.5K.IP20	36	1500	100	60	2,75	4300	120°
NEWLED.RTL-B.64.PR.5K.IP20	64	1500	100	55	2,75	7670	120°

ТОРГОВЫЕ ЗАЛЫ

NEWLED.DL

Освещение торговых помещений должно отвечать всем современным требованиям по безопасности, освещенности и дизайну.

Встраиваемые светильники для стен и потолка, используются для подсветки помещений общественных зданий, коридоров, входных групп. Современный форм-фактор позволяет использовать такие светильники в декоративных целях.

- Климатическое исполнение У1 (УХЛ - по запросу)
- Возможность установки светильников в линию со сквозной проводкой
- Рабочая температура от -45 до +45°C
- Рабочее напряжение 180-264 В
- Коэффициент мощности 0,98
- Гарантия 3 года

ПРИМЕНЕНИЕ

- Торговые залы



ЦВЕТ КОРПУСА



ЦВЕТОВАЯ ТЕМПЕРАТУРА

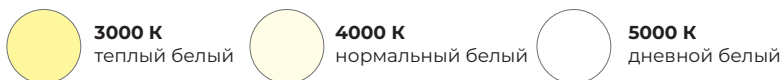

КРИВАЯ СИЛЫ СВЕТА

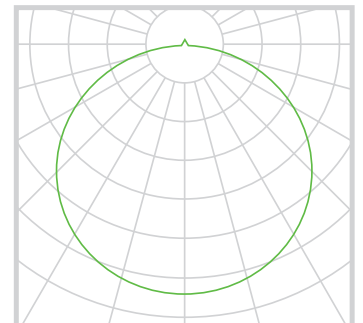

Артикул	Мощность, Вт	Габариты, мм		Вес, кг	Световой поток, Лм	Угол расхождения светового потока
		Диаметр,	Ш, мм			
NEWLED.DL120.6.M.4K.IP40	6	Ø120	25	0,105	3681	120°
NEWLED.DL170.12.M.4K.IP40	12	Ø170	25	0,15	3760	120°
NEWLED.DL196.18.M.5K.IP20	18	Ø196	59	0,95	4450	120°
NEWLED.DL225.18.M.4K.IP40	18	Ø225	25	0,28	4550	120°
NEWLED.DL196.24.M.5K.IP20	24	Ø196	59	0,95	5050	120°
NEWLED.DL300.24.M.4K.IP40	24	Ø300	25	0,446	6336	120°
NEWLED.DL196.33.M.5K.IP20	33	Ø196	59	0,95	6350	120°

ТОРГОВЫЕ ЗАЛЫ

NEWLED.RND

Освещение торговых помещений должно отвечать всем современным требованиям по безопасности, освещенности и дизайну.

Серия накладных светильников применяется в декоративном освещении гостиницы, коридоров, холлов. Также нашли широкое применение в освещении офисных и промышленных помещениях. Благодаря своему форм-фактору успешно вписываются в любой интерьер, обеспечивая качественное освещение

- Климатическое исполнение У1 (УХЛ - по запросу)
- Возможность установки светильников в линию со сквозной проводкой
- Рабочая температура от -45 до +45°C
- Рабочее напряжение 180-264 В
- Коэффициент мощности 0,98
- Гарантия 3 года

ПРИМЕНЕНИЕ

- Торговые залы

корпус
Алюминиевый

мощность
8-24 Вт

степень защиты
IP40

световой поток
420-1440 лм

- ₽ Экономично
- 🍃 Лёгкий вес
- ✓ Долговечно
- ♻️ Экологично
- ⚡ Мощно
- + Опционально
- 🛡️ Надёжно

ЦВЕТ КОРПУСА



ЦВЕТОВАЯ ТЕМПЕРАТУРА

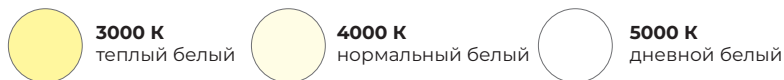

КРИВАЯ СИЛЫ СВЕТА

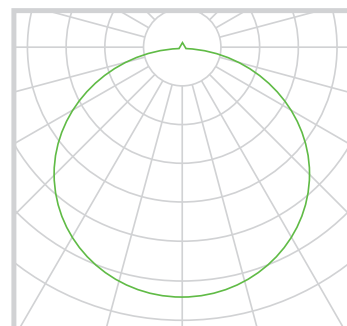

Артикул	Мощность, Вт	Габариты, мм		Вес, кг	Световой поток, Лм	Угол расхождения светового потока
		Диаметр,	Ш, мм)			
NEWLED.RND120.8.M.4K.IP40	8	Ø120	25	0,105	420	120°
NEWLED.RND170.14.M.4K.IP40	14	Ø170	25	0,15	840	120°
NEWLED.RND225.18.M.4K.IP40	18	Ø225	25	0,28	1260	120°
NEWLED.RND300.24.M.4K.IP40	24	Ø300	25	0,446	1440	120°

ТОРГОВЫЕ ЗАЛЫ

NEWLED.LINE

Освещение торговых помещений должно отвечать всем современным требованиям по безопасности, освещенности и дизайну. Поэтому в нашем модельном ряду торгового освещения представлены несколько линеек светильников.

Отличается от базовой комплектации светильника серии Line наличием матового рассеивателя и способом крепления (крюки для подвеса). Такое крепление позволяет монтировать светильники на нужном уровне при любой высоте потолка. Матовый рассеиватель создает мягкое и комфортное освещение для глаз.

Предназначены для установки в торговых залах, школах, детских садах, больницах, офисных и административных помещениях.

- Климатическое исполнение У1 (УХЛ - по запросу)
- Возможность установки светильников в линию со сквозной проводкой
- Рабочая температура от -45 до +45°C
- Рабочее напряжение 180-264 В
- Коэффициент мощности 0,98
- Гарантия 3 года

ПРИМЕНЕНИЕ

- Торговые залы



ЦВЕТ КОРПУСА



ЦВЕТОВАЯ ТЕМПЕРАТУРА

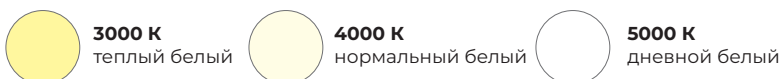

КРИВАЯ СИЛЫ СВЕТА

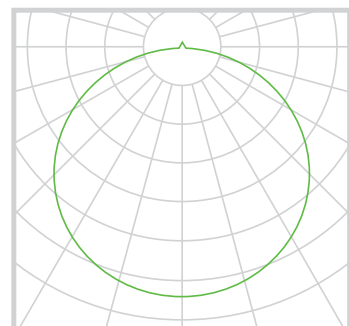

Артикул	Мощность, Вт	Габариты, мм (Д, Ш, В)			Вес, кг	Световой поток, Лм	Угол расхождения светового потока
NEWLED.LINE.22-12VDC.120.5K.IP67	22	330	62,5	150	0,9	2885	120°
NEWLED.LINE.22-24VDC.120.5K.IP67	22	330	62,5	150	0,9	2885	120°
NEWLED.LINE.30-12VDC.120.5K.IP67	30	630	62,5	150	1,5	3930	120°
NEWLED.LINE.30-24VDC.120.5K.IP67	30	630	62,5	150	1,5	3930	120°
NEWLED.LINE.45-12VDC.120.5K.IP67	45	630	62,5	150	1,5	5895	120°
NEWLED.LINE.45-24VDC.120.5K.IP67	45	630	62,5	150	1,5	5895	120°
NEWLED.LINE.65-12VDC.120.5K.IP67	65	930	62,5	150	2	8515	120°
NEWLED.LINE.65-24VDC.120.5K.IP67	65	930	62,5	150	2	8515	120°

NEWLED.LN

HCL

Наши новые светильники системы HCL созданы на базе обычных офисных светильников типа Armstrong и Грильято. В этих светильниках установлены несколько светодиодных модулей с разными цветовыми температурами. Дополнительно, с помощью двух драйверов, регулируется интенсивность излучения каждого модуля.

Такое решение было также установлено в линейку офисных светильников NEWLED «Панель» с интегрированным бактерицидным УФ-очистителем воздуха. Это особенно востребовано во время пандемии и позволяет полностью автоматизировать процесс эффективной очистки воздуха от вирусов и бактерий.

- Климатическое исполнение У1 (УХЛ - по запросу)
- Рабочая температура от -45 до +45°C
- Рабочее напряжение 180-264 В
- Коэффициент мощности 0,98
- Гарантия 3 года

ПРИМЕНЕНИЕ

- Офисные и административные помещения
- Торговые помещения
- Квартиры, дома, апартаменты
- Предприятия животноводства и птицефабрики

ПРЕИМУЩЕСТВА

- Повышение продуктивности сотрудников за счет технологии HCL
- Снижение нагрузки на сеть
- Повышение энергоэффективности систем
- Снижение расходов на электроэнергию

Анодированный алюминий

световой поток
3200 лм

мощность
36 Вт

- ₽ Экономично
- ✎ Лёгкий вес
- ✓ Долговечно
- ♻ Экологично
- ⚡ Мощно
- ⊕ Опционально
- 🛡 Надёжно

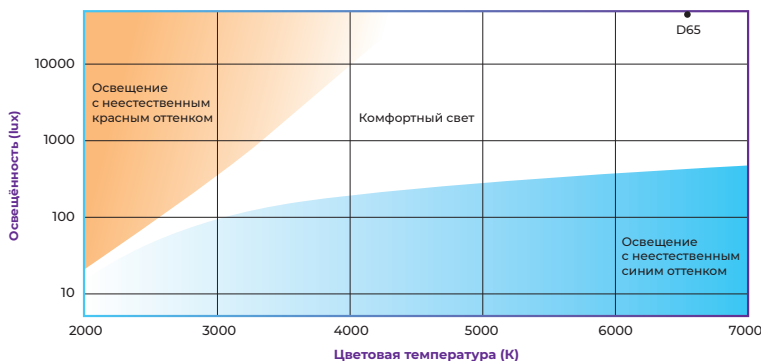

В основе системы управления светом HCL лежит концепция Circadian Lighting. Суть концепции заключается в том, чтобы с помощью искусственного динамического освещения, изменяя цветовую температуру в течение дня, оказать влияние на периоды активности человека.

К примеру, активность человека увеличивается при свете с цветовой температурой 4000-6000 К и снижается при 2700-3500 К. Длительное освещение светом с температурой 6000 К может вызвать у сотрудника перенапряжение и бессонницу. Низкие цветовые температуры наоборот, могут оказать негативное воздействие: человек будет малоэффективен и быстро почувствует усталость.

Идеальным для человека будет то освещение, которое копирует дневной свет местности постоянного проживания. Поэтому главной задачей HCL является искусственное дневное освещение, которое выстраивает управление цветовой температурой согласно движению солнца в определенной местности.

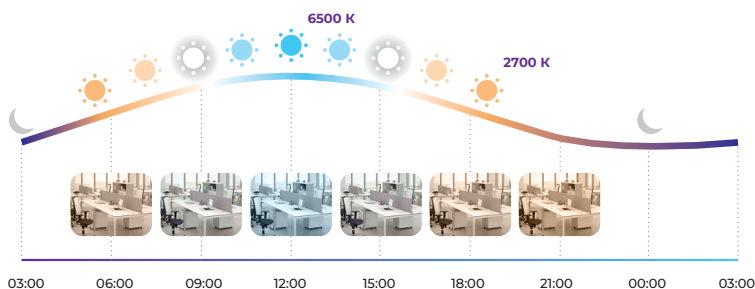

КРИВАЯ СИЛЫ СВЕТА

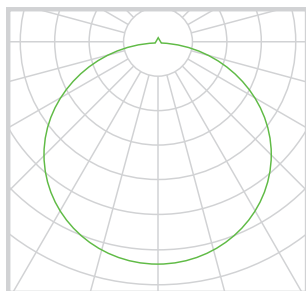

ЦВЕТ КОРПУСА



Артикул	Мощность, Вт	Габариты, мм (Д, Ш, В)			Вес, кг	Световой поток, Лм	Угол расхождения светового потока
NEWLED.LN1500.37.M.5K.IP20	36	595	595	11	2,6	3200	120°

NEWLED.TRK

HIGHBAY

Данный тип светильников предназначен для внутреннего и наружного освещения промышленных помещений, складов, крупных логистических терминалов и других пространств с высокими потолками (вокзалы, аэропорты, торговые центры).

TRK Highbay имеют всего одну точку подвеса на цепь или на крюк, что значительно упрощает и ускоряет монтаж светильника.

- Климатическое исполнение У1 (УХЛ - по запросу)
- Рабочая температура от -45 до +45°C
- Рабочее напряжение 180-264 В
- Коэффициент мощности 0,98
- Гарантия 3 года

ПРИМЕНЕНИЕ

- Склады, ангары и зоны хранения
- Промышленные объекты
- Открытые территории и улицы
- Торговые центры

ПРЕИМУЩЕСТВА

- Оригинальный дизайн
- Небольшой вес
- Высокая светоотдача



ЦВЕТ КОРПУСА



ЦВЕТОВАЯ ТЕМПЕРАТУРА



3000 К
теплый белый



4000 К
нормальный белый



5000 К
дневной белый

КРИВАЯ СИЛЫ СВЕТА

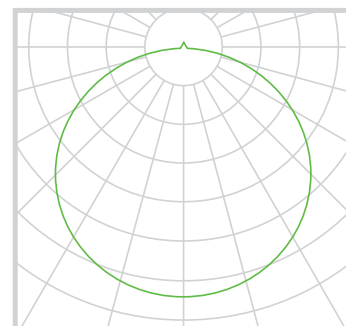

Артикул	Мощность, Вт	Габариты, мм (Диаметр, Высота)		Вес, кг	Световой поток, Лм	Угол расхождения светового потока
NEWLED.TRK.100.120.6,5K.IP65	100	240	66,5	1,9	11000	120°
NEWLED.TRK.150.120.6,5K.IP65	150	290	71,5	2,3	16500	120°
NEWLED.TRK.200.120.6,5K.IP65	200	320	71,5	2,4	22000	120°

NEWLED.NEF

РЕЦИРКУЛЯТОРЫ

Линейка ультрафиолетовых бактерицидных очистителей воздуха NEF предназначена для борьбы с вредоносными бактериями и вирусами, способствуя профилактике простудных и вирусных заболеваний. Рециркуляторы безопасны для человека, не выделяют озон и почти бесшумны (от 18 до 45 дБ, в зависимости от производительности), что позволяет их использовать не только в рабочих условиях, но и дома.

Широкий ряд специализированных моделей позволяет использовать наши рециркуляторы как в домашних условиях, так и в офисах, школах, больницах, торговых площадях.

ПРИМЕНЕНИЕ

- Квартиры жилых домов
- Офисы
- Торговые площади
- Школы и детские сады
- Больницы
- Железнодорожные вокзалы и аэропорты
- Промышленные площади: склад, цех, терминалы

ПРЕИМУЩЕСТВА

- Очистка воздуха от болезнетворных микроорганизмов до 99%
- Безопасны для человека и домашних животных
- Не выделяют озон
- Срок службы лампы 9000 часов
- Объем очищаемого воздуха от 20 до 450 м³/ч
- Широкая линейка модификаций
- Ряд модификаций оснащен пультом дистанционного управления и счетчиком выработки лампы

МОДЕЛЬНЫЙ РЯД



NEWLED.NEF-WORK

Артикулы

NEWLED.NEF-WORK



NEWLED.NEF

Артикулы

NEWLED.NEF



NEWLED.NEF-HOME

Артикулы

NEWLED.NEF-HOME

мощность
32-364 Вт

Анодированный
алюминий

степень защиты
IP67

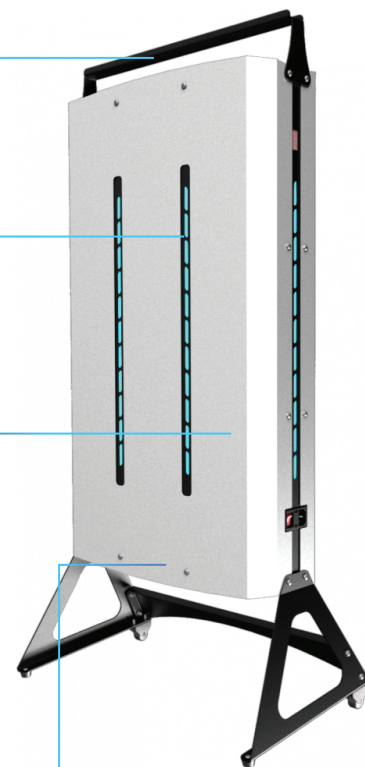

- ▮ Для дома и офиса
- ▮ Эффективно
- ▮ Антибактериальный эффект
- ▮ Экологично
- ▮ Мощно
- ▮ Безопасно
- ▮ Надёжно

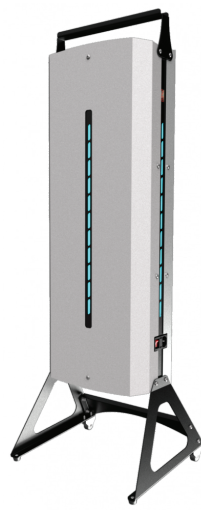
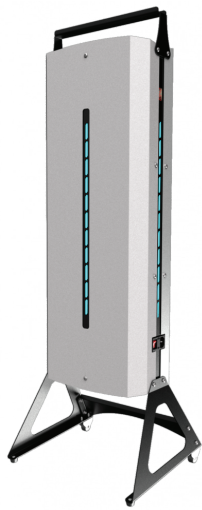

NEWLED.NEF-X.35V

NEWLED.NEF-X.50V

NEWLED.NEF-X.70V

NEWLED.NEF-X.100V

NEWLED.NEF-X.150V

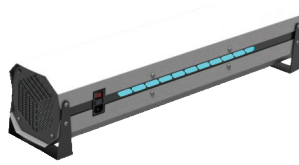
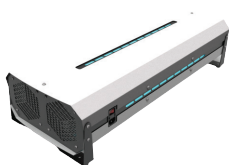

NEWLED.NEF-X.35H

NEWLED.NEF-X.50H

NEWLED.NEF-X.70H

NEWLED.NEF-X.100H

NEWLED.NEF-X.150H

Артикул	Мощность, Вт	Габариты, мм (Д, Ш, В)			Вес, кг	Кол-во УФ ламп, шт	Воздухо-пропускная способность, м³/ч
NEWLED.NEF	25	571	107	72	1,3	1	60
NEWLED.NEF-HOME	8	420	100	93	1,9	1	20
NEWLED.NEF-WORK	25	1260	406	402	5,3	1	60
NEWLED.NEF-X.35.100.H	35	790	158	152	5,3	2	100
NEWLED.NEF-X.35.100.V	35	1018	250	250	5,3	2	100
NEWLED.NEF-X.50.150.H	50	790	158	152	6,1	3	150
NEWLED.NEF-X.50.150.V	50	1018	250	250	5,3	3	150
NEWLED.NEF-X.70.200.H	70	790	313	188	9,5	4	200
NEWLED.NEF-X.70.200.V	70	1053	380	300	10,1	4	200
NEWLED.NEF-X.100.300.H	100	790	313	188	9,5	6	300
NEWLED.NEF-X.100.300.V	100	1053	380	300	10,1	6	300
NEWLED.NEF-X.150.450.H	150	790	463	188	12,5	9	450
NEWLED.NEF-X.150.450.V	150	1053	525	300	14	9	450

ДИЗАЙН

ВАШ ИНДИВИДУАЛЬНЫЙ ОЧИСТИТЕЛЬ ВОЗДУХА

Окрашивание в цвета ваших клиентов. Мы предлагаем нашим клиентам окраску корпуса рециркулятора любым цветом по RAL. Это позволит вписаться очистителю в интерьер любого помещения или стать устройством в брендовых цветах ваших клиентов.

Световая индикация работы рециркулятора исполнена в сдержанном и технологичном стиле.



РАДИУС ДЕЙСТВИЯ ПУЛЬТА УПРАВЛЕНИЯ 30 МЕТРОВ

Вы сможете управлять рециркулятором с другого конца офиса или комнаты.



NEWLED.NEF-ARM

ОФИСНЫЕ СВЕТОДИОДНЫЕ СВЕТИЛЬНИКИ С РЕЦИРКУЛЯТОРОМ

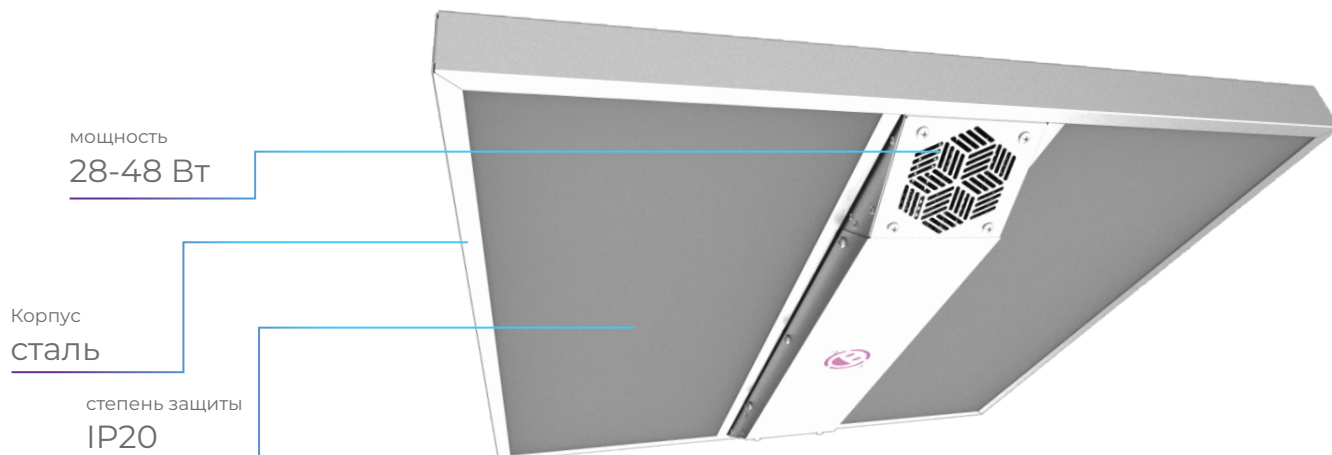

МОДЕЛЬНЫЙ РЯД



Рециркулятор расположен у края светильника

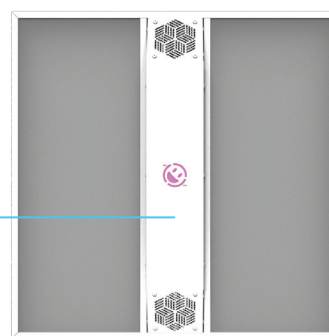

Рециркулятор расположен в центре светильника

NEWLED.NEF-ARM.S

Артикулы

NEWLED.NEF-ARM.50.PR.5K.IP20.S

NEWLED.NEF-ARM.60.PR.5K.IP20.S

NEWLED.NEF-ARM.70.PR.5K.IP20.S

NEWLED.NEF-ARM.M

Артикулы

NEWLED.NEF-ARM.50.PR.5K.IP20.M

NEWLED.NEF-ARM.60.PR.5K.IP20.M

NEWLED.NEF-ARM.70.PR.5K.IP20.M

Артикул	Мощность, Вт	Габариты, мм (Д, Ш, В)			Вес, кг	Световой поток, Лм	Угол расхождения светового потока
NEWLED.NEF-ARM.50.PR.5K.IP20.M	28	595	595	72	4,5	3100	120°
NEWLED.NEF-ARM.50.PR.5K.IP20.S	28	595	595	72	4,5	3100	120°
NEWLED.NEF-ARM.60.PR.5K.IP20.M	38	595	595	72	4,5	4200	120°
NEWLED.NEF-ARM.60.PR.5K.IP20.S	38	595	595	72	4,5	4200	120°
NEWLED.NEF-ARM.70.PR.5K.IP20.M	48	595	595	72	4,5	5300	120°
NEWLED.NEF-ARM.70.PR.5K.IP20.S	48	595	595	72	4,5	5300	120°

NEWLED.TWN

ГРУНТОВЫЕ СВЕТИЛЬНИКИ

Встраиваемые грунтовые светильники применяются для низовой подсветки (снизу вверх) различных объектов архитектурного и ландшафтного дизайна – фасадов зданий, площадей, памятников, парков, различных пешеходных зон. Светильник встраивается в тротуарную плитку, брусчатку, отмостку. Возможность изменения практически всех технических характеристик светильника позволяет решить любую задачу по световому оформлению.

- Климатическое исполнение У1 (УХЛ - по запросу)
- Рабочая температура от -45 до +45°C
- Рабочее напряжение 180-264 В
- Коэффициент мощности 0,98
- Гарантия 3 года

ПРИМЕНЕНИЕ

- Грунтовое освещение

МОДЕЛЬНЫЙ РЯД



NEWLED.TWN.25

Артикулы

NEWLED.TWN.25.25.4K.IP67

NEWLED.TWN.25.40.4K.IP67

NEWLED.TWN.25.60.4K.IP67

NEWLED.TWN.25.90.4K.IP67

NEWLED.TWN.25.120.4K.IP67

МОЩНОСТЬ
25 Вт

корпус
литой алюминий,
покрытый защитной
порошковой краской

световой поток
14290-148140 лм

степень защиты
IP67

ПРЕИМУЩЕСТВА

- Оптимальное соотношение цена/качество
- Длительный срок службы
- Низкое энергопотребление
- Рассеиватель из качественного полистирола - не желтеет со временем
- Простой и удобный монтаж
- Возможность установить БАП

- ₽ Экономично
- 🍃 Лёгкий вес
- ✓ Долговечно
- ♻️ Экологично
- ⚡ Мощно
- ⊕ Опционально
- 🛡️ Надёжно

ЦВЕТ КОРПУСА



ЦВЕТОВАЯ ТЕМПЕРАТУРА

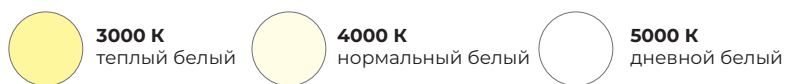

КРИВЫЕ СИЛЫ СВЕТА

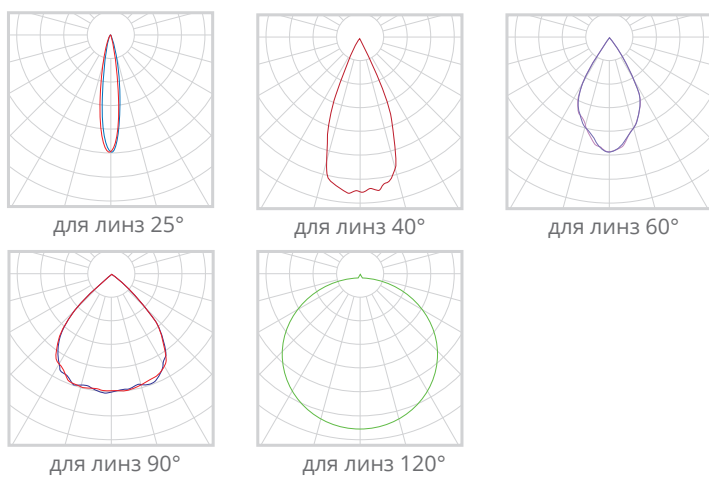

Артикул	Мощность, Вт	Габариты, мм (Д, Ш, В)			Вес, кг	Световой поток, Лм	Угол расхождения светового потока
NEWLED.TWN.25.25.4K.IP67	25	250	250	120	2,7	2750	25°
NEWLED.TWN.25.40.4K.IP67	25	250	250	120	2,7	2750	40°
NEWLED.TWN.25.60.4K.IP67	25	250	250	120	2,7	2750	60°
NEWLED.TWN.25.90.4K.IP67	25	250	250	120	2,7	2750	90°
NEWLED.TWN.25.120.4K.IP67	25	250	250	120	2,7	2750	120°

NEWLED.BTR

КОНСОЛЬНЫЙ СВЕТИЛЬНИК

Уличный светодиодный светильник из прочного алюминиевого сплава, покрытого порошковой краской и с креплением на консоль прекрасно подойдет для освещения улиц, парков, дорог, площадей, дворовых территорий, коттеджных поселков, автостоянок

мощность
45-115 Вт

световой поток
5400-14400 лм



степень защиты
IP67

корпус
литой анодированный
алюминий

- Климатическое исполнение У1 (УХЛ - по запросу)
- Рабочая температура от -45 до +45°C
- Рабочее напряжение 180-264 В
- Коэффициент мощности 0,98
- Гарантия 3 года

ПРИМЕНЕНИЕ

- Автомагистрали
- Улицы
- Парки
- Парковки

ПРЕИМУЩЕСТВА

- Оптимальное соотношение цена/качество
- Длительный срок службы
- Низкое энергопотребление
- Рассеиватель из качественного полистирола - не желтеет со временем
- Простой и удобный монтаж
- Возможность установить БАП

- ₽ Экономично
- ✿ Лёгкий вес
- ✓ Долговечно
- ♻ Экологично
- ⚡ Мощно
- + Опционально
- 🛡 Надёжно

МОДЕЛЬНЫЙ РЯД



NEWLED.BTR.45

Артикулы

NEWLED.BTR.45.150.5K.IP67

NEWLED.BTR.45.150x60.5K.IP67



NEWLED.BTR.75

Артикулы

NEWLED.BTR.75.150.5K.IP67

NEWLED.BTR.75.150x60.5K.IP67



NEWLED.BTR.100

Артикулы

NEWLED.BTR.100.150.5K.IP67

NEWLED.BTR.100.150x60.5K.IP67



NEWLED.BTR.115

Артикулы

NEWLED.BTR.115.150.5K.IP67

NEWLED.BTR.115.150x60.5K.IP67

ЦВЕТ КОРПУСА



ЦВЕТОВАЯ ТЕМПЕРАТУРА

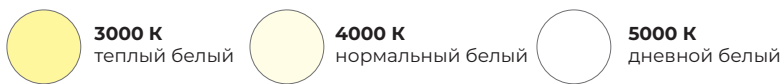

КРИВЫЕ СИЛЫ СВЕТА

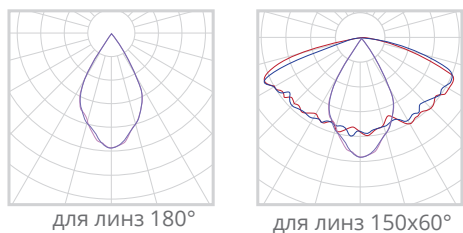

Артикул	Мощность, Вт	Габариты, мм			Вес, кг	Световой поток, Лм	Угол расхождения светового потока
		(Д)	(Ш)	(В)			
NEWLED.BTR.45.150.5K.IP67	45	346	152	68	0,98	5400	150°
NEWLED.BTR.45.150x60.5K.IP67	45	346	152	68	0,98	5400	150x60°
NEWLED.BTR.75.150.5K.IP67	75	460	190	68	1,15	9000	150°
NEWLED.BTR.75.150x60.5K.IP67	75	460	190	68	1,15	9000	150x60°
NEWLED.BTR.100.150.5K.IP67	100	534	230	78	1,18	12000	150°
NEWLED.BTR.100.150x60.5K.IP67	100	534	230	78	1,18	12000	150x60°
NEWLED.BTR.115.150.5K.IP67	115	534	230	78	1,18	14400	150°
NEWLED.BTR.115.150x60.5K.IP67	115	534	230	78	1,18	14400	150x60°

NEWLED.GOR

ПАРКОВЫЕ СВЕТИЛЬНИКИ

Серия декоративные уличные шары-светильники. Функциональную и декоративную роль при оформлении приусадебного участка или сада выполняют уличные шары-светильники. Они идеально сочетаются с различной led мебелью или выступают в качестве основных украшений территории. Помимо декоративной функции светодиодные шары мягко освещают участок. Они позволяют зонировать его, выделять входные зоны, дорожки, беседки и другие функционально значимые объекты.

Ландшафтные шары-светильники пользуются особым спросом у современных дизайнеров, позволяя воплощать в жизнь любые даже самые оригинальные идеи

- Климатическое исполнение У1 (УХЛ - по запросу)
- Рабочая температура от -45 до +45°C
- Рабочее напряжение 180-264 В
- Коэффициент мощности 0,98
- Гарантия 3 года

ПРИМЕНЕНИЕ

- Парки
- Придомовые
- Участки
- Частные дома

мощность
30-50 Вт

световой поток
3750-5750 лм

корпус
ТЕРМОСТОЙКИЙ
ПЛАСТИК

степень защиты
IP 44/65

ПРЕИМУЩЕСТВА

- Оптимальное соотношение цена/качество
- Длительный срок службы
- Низкое энергопотребление
- Рассеиватель из качественного полистирола - не желтеет со временем
- Простой и удобный монтаж
- Возможность установить БАП

- ₽ Экономично
- 🍃 Лёгкий вес
- 🛡 Долговечно
- ♻ Экологично
- ⚡ Мощно
- + Опционально
- 🛠 Надёжно

МОДЕЛЬНЫЙ РЯД



NEWLED.GOR

Артикул

NEWLED.GOR.30.M.5K.IP44

NEWLED.GOR.40.M.5K.IP44

NEWLED.GOR.50.M.5K.IP44

NEWLED.GOR.30.M.5K.IP65

NEWLED.GOR.40.M.5K.IP65

NEWLED.GOR.50.M.5K.IP65

ЦВЕТ КОРПУСА



ЦВЕТОВАЯ ТЕМПЕРАТУРА

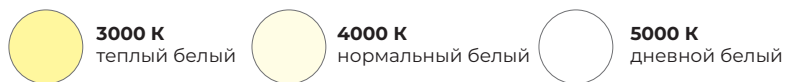

КРИВАЯ СИЛЫ СВЕТА

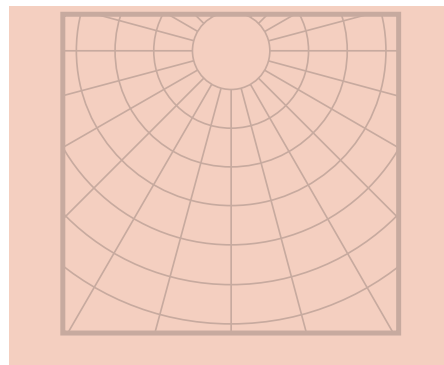

Артикул	Мощность, Вт	Габариты, мм (Диаметр)	Вес, кг	Световой поток, Лм	Угол расхождения светового потока
NEWLED.GOR.30.M.5K.IP44	30	350	3,1	3750	180°
NEWLED.GOR.40.M.5K.IP44	40	350	3,1	4800	180°
NEWLED.GOR.50.M.5K.IP44	50	350	3,1	5750	180°
NEWLED.GOR.30.M.5K.IP65	30	350	3,1	3750	180°
NEWLED.GOR.40.M.5K.IP65	40	350	3,1	4800	180°
NEWLED.GOR.50.M.5K.IP65	50	350	3,1	5750	180°

NEWLED.RD.W

HIGH-BAY

- Климатическое исполнение У1 (УХЛ - по запросу)
- Рабочая температура от -45 до +45°C
- Рабочее напряжение 180-264 В
- Коэффициент мощности 0,98
- Гарантия 3 года

ПРИМЕНЕНИЕ

- склады,
- производственные цеха,
- промышленные помещения

ПРЕИМУЩЕСТВА

- Оптимальное соотношение цена/качество
- Длительный срок службы
- Низкое энергопотребление
- Рассеиватель из качественного полистирола - не желтеет со временем
- Простой и удобный монтаж
- Возможность установить БАП

МОДЕЛЬНЫЙ РЯД

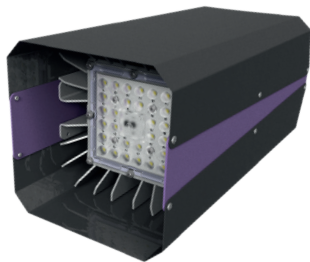

NEWLED.RD.W.95

Артикулы

NEWLED.RD.W.95.30.5K.IP67

NEWLED.RD.W.95.60.5K.IP67

NEWLED.RD.W.95.90.5K.IP67

NEWLED.RD.TW.25.90.4K.IP67

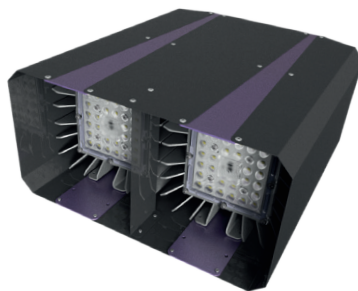

NEWLED.RD.W.190

Артикулы

NEWLED.RD.W.190.30.5K.IP67

NEWLED.RD.W.190.60.5K.IP67

NEWLED.RD.W.190.90.5K.IP67

NEWLED.RD.TW.25.90.4K.IP67

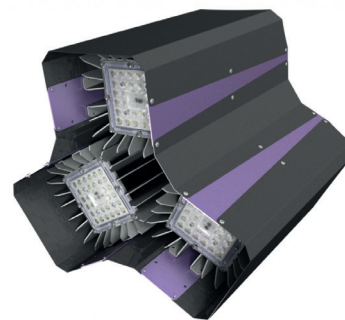

NEWLED.RD.W.285

Артикулы

NEWLED.RD.W.285.30.5K.IP67

NEWLED.RD.W.285.60.5K.IP67

NEWLED.RD.W.285.90.5K.IP67

NEWLED.RD.TW.25.90.4K.IP67

световой поток
13920-43605 лм

мощность
95-285 Вт

корпус
литой алюминий,
покрытый защитной
порошковой краской

степень защиты
IP67

- ₽ Экономично
- 🍃 Лёгкий вес
- ✓ Долговечно
- ♻️ Экологично
- ⚡ Мощно
- ⊕ Опционально
- 🛡️ Надёжно

ЦВЕТ КОРПУСА



ЦВЕТОВАЯ ТЕМПЕРАТУРА



КРИВЫЕ СИЛЫ СВЕТА

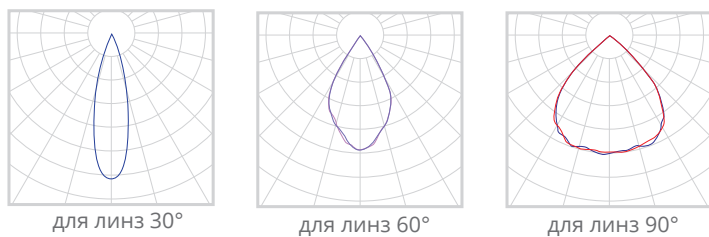

Артикул	Мощность, Вт	Габариты, мм (Д, Ш, В)			Вес, кг	Световой поток, Лм	Угол расхождения светового потока
NEWLED.RD.W.95.30.5K.IP67	95	153	153	390	2,9	13920	30°
NEWLED.RD.W.95.60.5K.IP67	95	153	153	390	2,9	14390	60°
NEWLED.RD.W.95.90.5K.IP67	95	153	153	390	2,9	14535	90°
NEWLED.RD.W.190.30.5K.IP67	190	303	153	390	4,4	27840	30°
NEWLED.RD.W.190.60.5K.IP67	190	303	153	390	4,4	28780	60°
NEWLED.RD.W.190.90.5K.IP67	190	303	153	390	4,4	29070	90°
NEWLED.RD.W.285.30.5K.IP67	285	380	335	400	8,2	41760	30°
NEWLED.RD.W.285.60.5K.IP67	285	380	335	400	8,2	43170	60°
NEWLED.RD.W.285.90.5K.IP67	285	380	335	400	8,2	43605	90°

NEWLED.RD.BT

КОНСОЛЬНЫЙ СВЕТИЛЬНИК

- Климатическое исполнение У1 (УХЛ - по запросу)
- Рабочая температура от -45 до +45°C
- Рабочее напряжение 180-264 В
- Коэффициент мощности 0,98
- Гарантия 3 года

ПРИМЕНЕНИЕ

- Автомагистрали
- Улицы
- Парки
- Парковки

ПРЕИМУЩЕСТВА

- Оптимальное соотношение цена/качество
- Длительный срок службы
- Низкое энергопотребление
- Рассеиватель из качественного полистирола - не желтеет со временем
- Простой и удобный монтаж
- Возможность установить БАП

мощность
45-115 Вт

корпус
литой анодированный
алюминий

световой поток
5400-14400 лм

степень защиты
IP67

- ₽ Экономично
- 🍃 Лёгкий вес
- ✓ Долговечно
- ♻️ Экологично
- ⚡ Мощно
- ⊕ Опционально
- 🛡️ Надёжно

МОДЕЛЬНЫЙ РЯД



NEWLED.RD.BT.45

Артикулы

NEWLED.RD.BT.45.150.5K.IP67

NEWLED.RD.BT.45.150x60.5K.IP67



NEWLED.RD.BT.75

Артикулы

NEWLED.RD.BT.75.150.5K.IP67

NEWLED.RD.BT.75.150x60.5K.IP67



NEWLED.RD.BT.100

Артикулы

NEWLED.RD.BT.100.150.5K.IP67

NEWLED.RD.BT.100.150x60.5K.IP67



NEWLED.RD.BT.115

Артикулы

NEWLED.RD.BT.115.150.5K.IP67

NEWLED.RD.BT.115.150x60.5K.IP67

ЦВЕТ КОРПУСА



ЦВЕТОВАЯ ТЕМПЕРАТУРА



КРИВЫЕ СИЛЫ СВЕТА

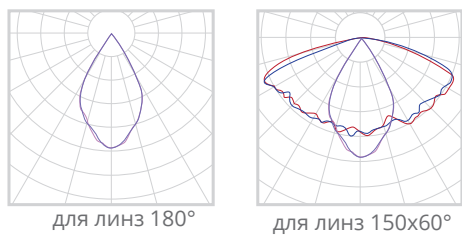

Артикул	Мощность, Вт	Габариты, мм (Д, Ш, В)			Вес, кг	Световой поток, Лм	Угол расхождения светового потока
NEWLED.RD.BT.45.150.5K.IP67	45	346	152	68	0,98	5400	150°
NEWLED.RD.BT.45.150x60.5K.IP67	45	346	152	68	0,98	5400	150x60°
NEWLED.RD.BT.75.150.5K.IP67	75	460	190	68	1,15	9000	150°
NEWLED.RD.BT.75.150x60.5K.IP67	75	460	190	68	1,15	9000	150x60°
NEWLED.RD.BT.100.150.5K.IP67	100	534	230	78	1,18	12000	150°
NEWLED.RD.BT.100.150x60.5K.IP67	100	534	230	78	1,18	12000	150x60°
NEWLED.RD.BT.115.150.5K.IP67	115	534	230	78	1,18	14400	150°
NEWLED.RD.BT.115.150x60.5K.IP67	115	534	230	78	1,18	14400	150x60°

NEWLED.INT

СВЕТИЛЬНИК «ИНТЕЛЛЕКТ»

- Климатическое исполнение У1 (УХЛ - по запросу)
- Рабочая температура от -40 до +40°C
- Рабочее напряжение 176-264 В
- Коэффициент мощности 0,98
- Гарантия 3 года

ПРИМЕНЕНИЕ

- Парки
- Придомовые
- Участки
- Частные дома

ПРЕИМУЩЕСТВА

- Оптимальное соотношение цена/качество
- Длительный срок службы
- Низкое энергопотребление
- Рассеиватель из качественного полистирола - не желтеет со временем
- Простой и удобный монтаж
- Возможность установить БАП

КРИВАЯ СИЛЫ СВЕТА

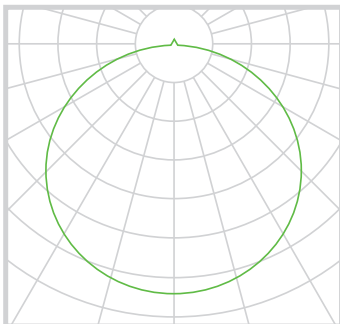

ЦВЕТ КОРПУСА



ЦВЕТОВАЯ ТЕМПЕРАТУРА



5000 К
дневной белый

МОЩНОСТЬ
9/2,42 Вт

СВЕТОВОЙ ПОТОК
1020/230 Лм

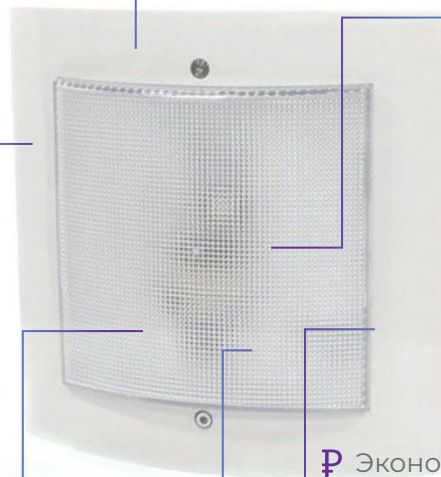

Ударопрочный
ABS-пластик

Светодиоды
Seoul Semiconductor /
EDISON

степень защиты
IP54

- ₽ Экономично
- 🍃 Лёгкий вес
- 🛡 Долговечно
- ♻ Экологично
- ⚡ Мощно
- + Опционально
- 🛡 Надёжно

Артикул	Мощность, Вт	Габариты, мм (Диаметр, Высота)		Вес, кг	Световой поток, Лм	Угол расхождения светового потока
NEWLED.INT.9.120.5K.IP54	9/2,42	200	60	0,6	1020/230	120°

- Климатическое исполнение У1 (УХЛ - по запросу)
- Рабочая температура от +1 до +45°C
- Рабочее напряжение 176-264 В
- Коэффициент мощности 0,98
- Гарантия 3 года

ПРИМЕНЕНИЕ

- Парки
- Придомовые
- Участки
- Частные дома

ПРЕИМУЩЕСТВА

- Оптимальное соотношение цена/качество
- Длительный срок службы
- Низкое энергопотребление
- Рассеиватель из качественного полистирола - не желтеет со временем
- Простой и удобный монтаж
- Возможность установить БАП

мощность
18 Вт

световой поток
2160 Лм

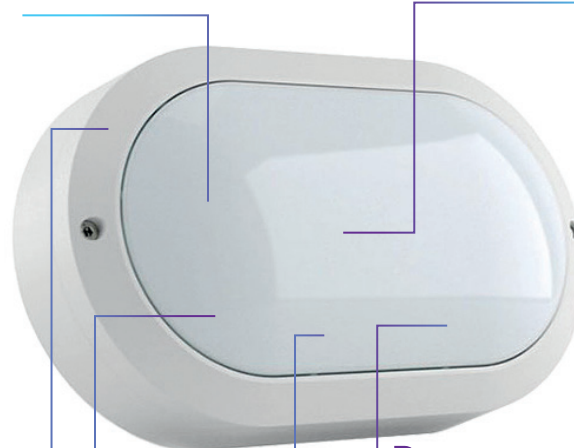

корпус
алюминиевый
сплав окрашенный

Светодиоды
SAMSUNG / EDISON

степень защиты
IP65

- ₽ Экономично
- 🍃 Лёгкий вес
- ✓ Долговечно
- ♻️ Экологично
- ⚡ Мощно
- + Опционально
- 🛡️ Надёжно

КРИВАЯ СИЛЫ СВЕТА

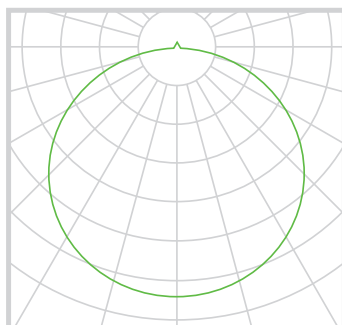

ЦВЕТ КОРПУСА



ЦВЕТОВАЯ ТЕМПЕРАТУРА



5000 К
дневной белый

Артикул	Мощность, Вт	(Длина,	Габариты, мм Ширина,	Высота)	Вес, кг	Световой поток, Лм	Угол расхождения светового потока
NEWLED.COM.18.M.5K.IP65	18	220	134	55	0,8	2160	120°

NEWLED.CUB

СЕРИЯ «КУБ»

- Климатическое исполнение У1 (УХЛ - по запросу)
- Рабочая температура от -40 до +40°C
- Рабочее напряжение 190-264 В
- Коэффициент мощности 0,98
- Гарантия 3 года

ПРИМЕНЕНИЕ

- Парки
- Придомовые
- Участки
- Частные дома

ПРЕИМУЩЕСТВА

- Оптимальное соотношение цена/качество
- Длительный срок службы
- Низкое энергопотребление
- Рассеиватель из качественного полистирола - не желтеет со временем
- Простой и удобный монтаж
- Возможность установить БАП

КРИВАЯ СИЛЫ СВЕТА

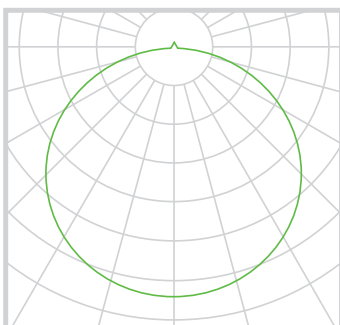

ЦВЕТ КОРПУСА



ЦВЕТОВАЯ ТЕМПЕРАТУРА



5000 К
дневной белый

МОЩНОСТЬ
6 Вт

СВЕТОВОЙ ПОТОК
670 Лм

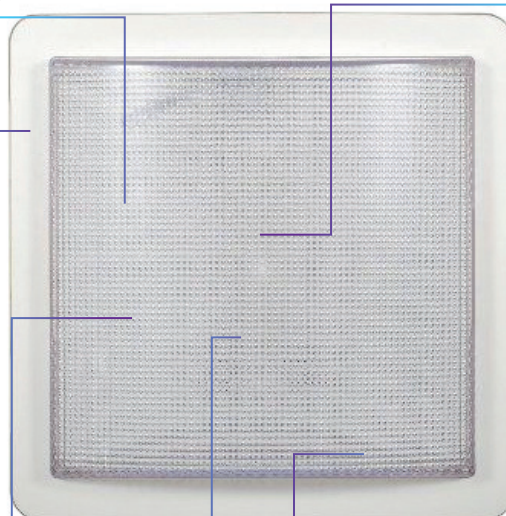

Ударопрочный
ABS-пластик

Светодиоды
EDISON

степень защиты
IP20

- ₽ Экономично
- 🍃 Лёгкий вес
- ✓ Долговечно
- ♻️ Экологично
- ⚡ Мощно
- + Опционально
- 🛡️ Надёжно

Артикул	Мощность, Вт	Габариты, мм (Длина, Ширина, Высота)	Вес, кг	Световой поток, Лм	Угол расхождения светового потока
NEWLED.CUB.6.120.5K.IP20	6	173 173 47	0,27	670	120°

NEWLED.MZ

СЕРИЯ «МЕДУЗА»

световой поток
480-850 Лм

- Климатическое исполнение У1 (УХЛ - по запросу)
- Рабочая температура от -40 до +45°C
- Рабочее напряжение 176-264 В
- Коэффициент мощности 0,98
- Гарантия 3 года

ПРИМЕНЕНИЕ

- Парки
- Придомовые
- Участки
- Частные дома

ПРЕИМУЩЕСТВА

- Оптимальное соотношение цена/качество
- Длительный срок службы
- Низкое энергопотребление
- Рассеиватель из качественного полистирола - не желтеет со временем
- Простой и удобный монтаж
- Возможность установить БАП

МОЩНОСТЬ
6-10 Вт

Сталь
окрашенная

Светодиоды
SAMSUNG

степень защиты
IP20

- ₽ Экономично
- 🍃 Лёгкий вес
- 🛡 Долговечно
- ♻ Экологично
- ⚡ Мощно
- + Опционально
- 🔒 Надёжно

КРИВАЯ СИЛЫ СВЕТА

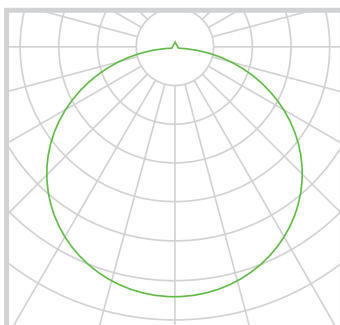

ЦВЕТ КОРПУСА



ЦВЕТОВАЯ ТЕМПЕРАТУРА



5000 К
дневной белый

Артикул	Мощность, Вт	Габариты, мм (Длина, Ширина, Высота)			Вес, кг	Световой поток, Лм	Угол расхождения светового потока
NEWLED.MZ.6.M.5K.IP20	6	144	134	22	0,2	480	120°
NEWLED.MZ.10.M.5K.IP20	10	144	134	22	0,2	850	120°

NEWLED.PL

СЕРИЯ «ПЛАТО 150»

- Климатическое исполнение У1 (УХЛ - по запросу)
- Рабочая температура от -40 до +55°C
- Рабочее напряжение 220 В
- Коэффициент мощности 0,98
- Гарантия 3 года

ПРИМЕНЕНИЕ

- Парки
- Придомовые
- Участки
- Частные дома

ПРЕИМУЩЕСТВА

- Оптимальное соотношение цена/качество
- Длительный срок службы
- Низкое энергопотребление
- Рассеиватель из качественного полистирола - не желтеет со временем
- Простой и удобный монтаж
- Возможность установить БАП

КРИВАЯ СИЛЫ СВЕТА

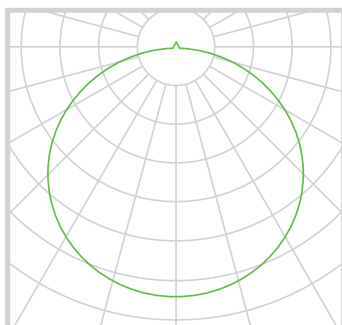

ЦВЕТ КОРПУСА



ЦВЕТОВАЯ ТЕМПЕРАТУРА



5000 К
дневной белый



Артикул	Мощность, Вт	Габариты, мм		Вес, кг	Световой поток, Лм	Угол расхождения светового потока
		Диаметр,	Высота)			
NEWLED.PL150.6.PR.4K.IP54	6	150	50	0,6	800	120°
NEWLED.PL150.6-A.PR.4K.IP54	6	150	50	0,6	800	120°
NEWLED.PL150.6-DO.PR.4K.IP54	6	150	50	0,6	800	120°
NEWLED.PL150.6-FA.PR.4K.IP54	6	150	50	0,6	800	120°
NEWLED.PL150.6-O.PR.4K.IP54	6	150	50	0,6	800	120°

NEWLED.PL

СЕРИЯ «ПЛАТО 180»

- Климатическое исполнение У1 (УХЛ - по запросу)
- Рабочая температура от -40 до +55°C
- Рабочее напряжение 220 В
- Коэффициент мощности 0,98
- Гарантия 3 года

ПРИМЕНЕНИЕ

- Парки
- Придомовые
- Участки
- Частные дома

ПРЕИМУЩЕСТВА

- Оптимальное соотношение цена/качество
- Длительный срок службы
- Низкое энергопотребление
- Рассеиватель из качественного полистирола - не желтеет со временем
- Простой и удобный монтаж
- Возможность установить БАП

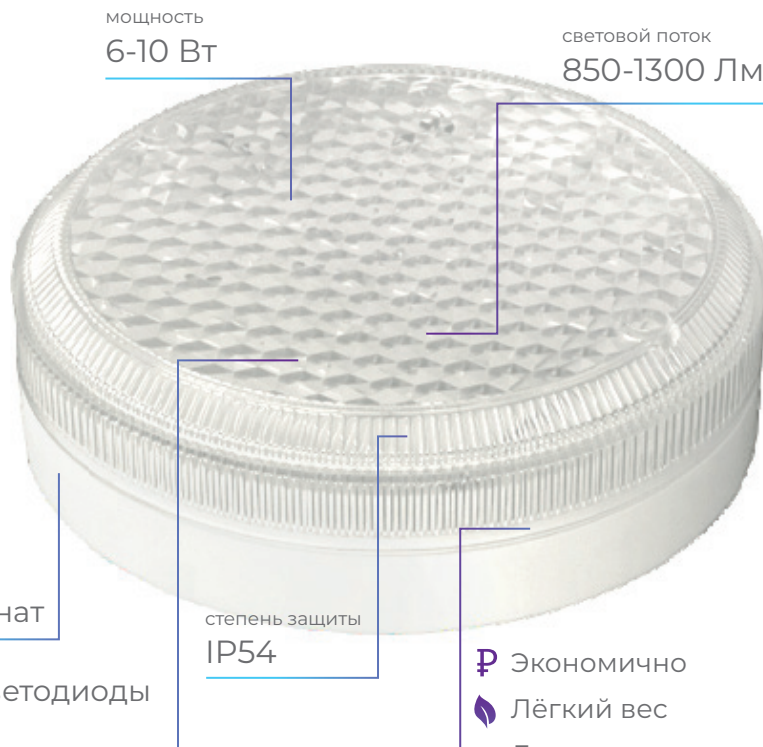

- ₽ Экономично
- Лёгкий вес
- ✓ Долговечно
- ♻️ Экологично
- ⚡ Мощно
- + Опционально
- ✔️ Надёжно

КРИВАЯ СИЛЫ СВЕТА

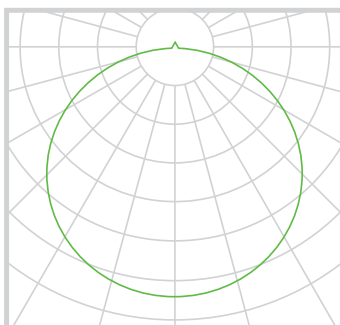

ЦВЕТ КОРПУСА



ЦВЕТОВАЯ ТЕМПЕРАТУРА



5000 К
дневной белый

Артикул	Мощность, Вт	Габариты, мм		Вес, кг	Световой поток, Лм	Угол расхождения светового потока
		Диаметр,	Высота)			
NEWLED.PL180.6.PR.4K.IP54	6	180	50	0,6	850	120°
NEWLED.PL180.6-A.PR.4K.IP54	6	180	50	0,6	850	120°
NEWLED.PL180.6-DO.PR.4K.IP54	6	180	50	0,6	850	120°
NEWLED.PL180.6-FA.PR.4K.IP54	6	180	50	0,6	850	120°
NEWLED.PL180.6-O.PR.4K.IP54	6	180	50	0,6	850	120°
NEWLED.PL180.8.PR.4K.IP54	8	180	50	0,6	1050	120°
NEWLED.PL180.8-A.PR.4K.IP54	8	180	50	0,6	1050	120°
NEWLED.PL180.8-DO.PR.4K.IP54	8	180	50	0,6	1050	120°
NEWLED.PL180.8-FA.PR.4K.IP54	8	180	50	0,6	1050	120°
NEWLED.PL180.8-O.PR.4K.IP54	8	180	50	0,6	1050	120°
NEWLED.PL180.10.PR.4K.IP54	10	180	50	0,6	1300	120°
NEWLED.PL180.10-A.PR.4K.IP54	10	180	50	0,6	1300	120°
NEWLED.PL180.10-DO.PR.4K.IP54	10	180	50	0,6	1300	120°
NEWLED.PL180.10-FA.PR.4K.IP54	10	180	50	0,6	1300	120°
NEWLED.PL180.10-O.PR.4K.IP54	10	180	50	0,6	1300	120°

NEWLED.SF

СЕРИЯ «СФЕРА»

- Климатическое исполнение У1 (УХЛ - по запросу)
- Рабочая температура от +1 до +45°C
- Рабочее напряжение 176-264 В
- Коэффициент мощности 0,98
- Гарантия 3 года

ПРИМЕНЕНИЕ

- Парки
- Придомовые
- Участки
- Частные дома

ПРЕИМУЩЕСТВА

- Оптимальное соотношение цена/качество
- Длительный срок службы
- Низкое энергопотребление
- Рассеиватель из качественного полистирола - не желтеет со временем
- Простой и удобный монтаж
- Возможность установить БАП

МОЩНОСТЬ
10/25 Вт

СВЕТОВОЙ ПОТОК
150/220 ЛМ

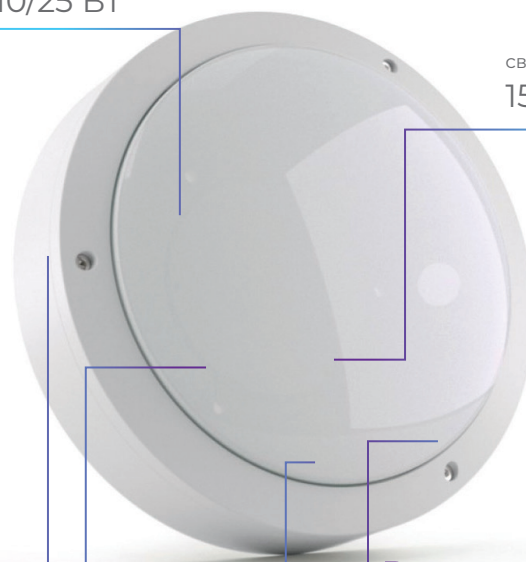

корпус
алюминиевый
сплав окрашенный

Светодиоды
SAMSUNG / LG

степень защиты
IP65

- ₽ Экономично
- 🍃 Лёгкий вес
- 🛡 Долговечно
- ♻ Экологично
- ⚡ Мощно
- + Опционально
- 🛠 Надёжно

КРИВАЯ СИЛЫ СВЕТА

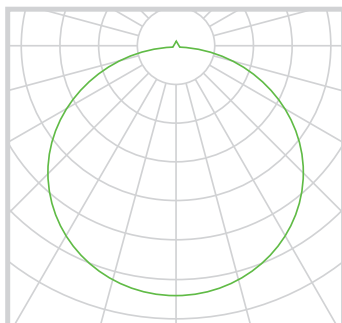

ЦВЕТ КОРПУСА



ЦВЕТОВАЯ ТЕМПЕРАТУРА



5000 К
дневной белый

Артикул	Мощность, Вт	Габариты, мм		Вес, кг	Световой поток, Лм	Угол расхождения светового потока
		Диаметр,	Высота			
NEWLED.SF15.10.M.5K.IP65	10	150	60	0,325	1200	120°
NEWLED.SF22.25.M.5K.IP65	25	220	70	0,855	3000	120°

NEWLED.BAL

СЕРИЯ «ШАР»

- Климатическое исполнение У1 (УХЛ - по запросу)
- Рабочая температура от -10 до +40°C
- Рабочее напряжение 190-264 В
- Коэффициент мощности 0,98
- Гарантия 3 года

ПРИМЕНЕНИЕ

- Парки
- Придомовые
- Участки
- Частные дома

ПРЕИМУЩЕСТВА

- Оптимальное соотношение цена/качество
- Длительный срок службы
- Низкое энергопотребление
- Рассеиватель из качественного полистирола - не желтеет со временем
- Простой и удобный монтаж
- Возможность установить БАП

КРИВАЯ СИЛЫ СВЕТА

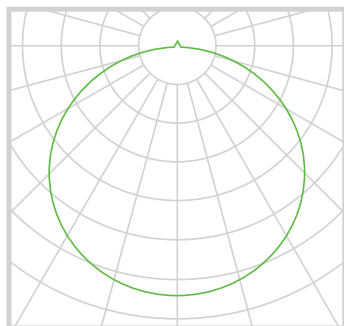

ЦВЕТ КОРПУСА



ЦВЕТОВАЯ ТЕМПЕРАТУРА



5000 К
дневной белый

мощность

13 Вт

световой поток

1470 Лм

Светодиоды
Edison

корпус
алюминиевый
сплав окрашенный

степень защиты

IP20

- ₽ Экономично
- ✎ Лёгкий вес
- ✓ Долговечно
- ♻ Экологично
- ⚡ Мощно
- + Опционально
- 🛡 Надёжно

Артикул	Мощность, Вт	Габариты, мм (Диаметр, Высота)		Вес, кг	Световой поток, Лм	Угол расхождения светового потока
NEWLED.BAL.13.M.5K.IP20	13	160	186	0,3	1470	120°

NEWLED.SF-Eco

СЕРИЯ «КРУГ»

- Климатическое исполнение У1 (УХЛ - по запросу)
- Рабочая температура от -20 до +45°C
- Рабочее напряжение 170-265/50-60Гц
- Коэффициент мощности 0,98
- Гарантия 3 года

ПРИМЕНЕНИЕ

- Парки
- Придомовые
- Участки
- Частные дома

ПРЕИМУЩЕСТВА

- Оптимальное соотношение цена/качество
- Длительный срок службы
- Низкое энергопотребление
- Рассеиватель из качественного полистирола - не желтеет со временем
- Простой и удобный монтаж
- Возможность установить БАП

МОЩНОСТЬ
8-24Вт

световой поток
640-1800 Лм

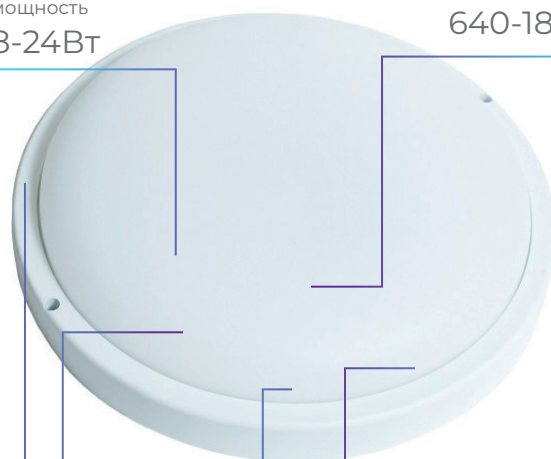

Корпус
PMMA+ABS

Светодиоды
OSRAM

степень защиты
IP65

- ₽ Экономично
- 🍃 Лёгкий вес
- 🛡 Долговечно
- ♻ Экологично
- ⚡ Мощно
- + Опционально
- 🕒 Надёжно

КРИВАЯ СИЛЫ СВЕТА

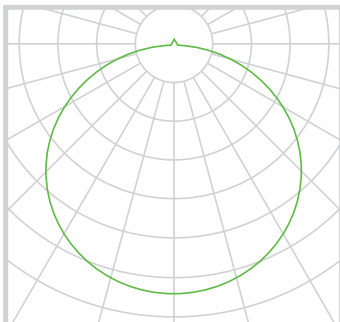

ЦВЕТ КОРПУСА



ЦВЕТОВАЯ ТЕМПЕРАТУРА



5000 К
дневной белый

Артикул	Мощность, Вт	Габариты, мм (Диаметр, Высота)		Вес, кг	Световой поток, Лм	Угол расхождения светового потока
		Диаметр	Высота			
NEWLED.SF-Eco-D140.8.120.4K.IP65	8	140	50	0,8	640	120°
NEWLED.SF-Eco-D140.12.120.4K.IP65	12	140	50	0,8	960	120°
NEWLED.SF-Eco-D155.12.120.4K.IP65	12	155	50	0,9	960	120°
NEWLED.SF-Eco-D200.12.120.4K.IP65	12	200	50	1,1	960	120°
NEWLED.SF-Eco-D200.15.120.4K.IP65	15	200	50	1,1	1200	120°
NEWLED.SF-Eco-D200.12-D.120.4K.IP65	12	200	50	1,1	960	120°
NEWLED.SF-Eco-D260.20.120.4K.IP65	20	260	50	1,2	1500	120°
NEWLED.SF-Eco-D260.24.120.4K.IP65	24	260	50	1,2	1800	120°

NEWLED.COM-Eco

СЕРИЯ «ОВАЛ»

- Климатическое исполнение У1 (УХЛ - по запросу)
- Рабочая температура от -20 до +45°C
- Рабочее напряжение 170-265/50-60Гц
- Коэффициент мощности 0,98
- Гарантия 3 года

ПРИМЕНЕНИЕ

- Парки
- Придомовые
- Участки
- Частные дома

ПРЕИМУЩЕСТВА

- Оптимальное соотношение цена/качество
- Длительный срок службы
- Низкое энергопотребление
- Рассеиватель из качественного полистирола - не желтеет со временем
- Простой и удобный монтаж
- Возможность установить БАП



КРИВАЯ СИЛЫ СВЕТА

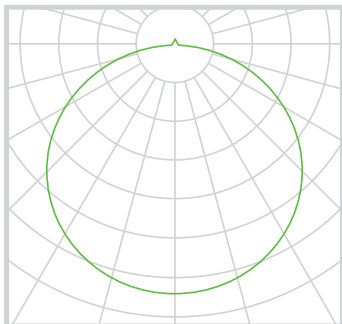

ЦВЕТ КОРПУСА



ЦВЕТОВАЯ ТЕМПЕРАТУРА



5000 К
дневной белый

Артикул	Мощность, Вт	Габариты, мм			Вес, кг	Световой поток, Лм	Угол расхождения светового потока
		(Длина,	Ширина,	Высота)			
NEWLED.COM-Eco.8.120.4K.IP65	8	160	80	35	0,8	640	120°
NEWLED.COM-Eco.12.120.4K.IP65	12	160	80	35	0,8	960	120°

НАШИ ДИЛЕРЫ

● МОСКВА

РУССВЕТОПТТОРГ

Москва, Варшавское шоссе, 28А
+7 (495) 640 25 35
russvetoptorg.ru
info@russvetoptorg.ru

Асфортис

Москва, ул. Профсоюзная, д.100А
+7 495 333-50-50, +7 499 391-91-61
info@asfortis.com
asfortis.com

НК Групп

Москва, ул. 2-я Фрезерная ул. д.3А
+7 (495) 120-24-84
8 800 500-84-16
groupnk.ru

● МОСКОВСКАЯ ОБЛАСТЬ

ЛЕДКОМ

Московская область, г. Щелково,
ул. Заречная, д. 137 «Б»
+7 495 005-56-24, 8 800 302-55-24
zakaz@led-comp.ru
led-comp.ru

● САНКТ-ПЕТЕРБУРГ

Оптика и свет

Санкт-Петербург, Дорога на Турух-
танские острова д.8, КЦ Путиловский
8 800 333-66-16

ПСБ Электро

Санкт-Петербург, пр. Энергетиков,
19, офис 218
+7 (812) 309-21-13, +7 (812) 612-08-79
info@psb-e.ru
www.psb-e.ru

Светторг

Санкт-Петербург, ул. Софийская, 17 А
офис 416
svet-t.ru

Минимакс

Санкт-Петербург, Лиговский пр. 260
+7 (812) 244-66-212
+7 (812) 2321-66-21
minimaks@minimaks.ru
www.minimaks.ru

Современные Решения

Санкт-Петербург, Октябрьская наб.
д. 104, корп. 43, лит. АЖ, офис 205
8-800-550-92-31, +7 (812) 950-92-31
vseled.ru

Пионер электро

Санкт-Петербург,
ул. Руставели 13, Лит. А. пом. 38-Н
+7 (812) 646-85-85
pioner-el.ru

Модерн лэд

Санкт-Петербург, ул. Кораблестрои-
телей, д.30, к.5, офис 236Н
+7 (812) 325-68-08
info@m-led.pro
www.modern-led.ru

СТРАНА ДОБРОГО СВЕТА

Санкт-Петербург, ул. Студенческая 10
+7 (812) 243-67-77
darion-svet.com
sales@darion-svet.com

СВЕТКОНСАЛТ

Санкт-Петербург, ул. Дибуновская 45
+7 (812) 200-50-09
info_spb@newled-lights.ru
newled-lights.ru

НИРКОН

Санкт-Петербург, ул. Бассейная, д. 53
+7 (812) 336-63-64
info@nirkon.com
www.nirkon.com

● АРХАНГЕЛЬСКАЯ ОБЛАСТЬ

ТД «Эверест»

Архангельск, пр. Новгородский 181-10
+7 (8182) 46-03-63
+ 7 (911) 554-33-66
www.everest.arhp.ru

● ВОРОНЕЖСКАЯ ОБЛАСТЬ

Электрика-М

Воронеж, ул. Хользунова, д. 105
+7 (473) 254-23-12
electrom@inbox.ru
www.elektrica36.ru

Протон Энерго

Воронеж, ул. Дружинников, д. 6,
комн. 25-27
+7 (473) 251-51-25, +7 (473) 254-64-59
zakaz@ecoled.pro
ecoled.pro

● ИРКУТСКАЯ ОБЛАСТЬ

РЕИОНСТРОЙКОМПЛЕКТ

Иркутск, ул. Березовая Роща, д. 1
+7 (3952) 500-797
rsk@rsktrade.ru
rsktrade.ru

Энергоснаб

Иркутск, ул. Сергеева, 3/1 оф. 327
+7 (3952) 306-388
svn-energo@mail.ru

● КАЛИНИНГРАДСКАЯ ОБЛАСТЬ

ТД «Эверест»

Калининград
+ 7 (911) 554-33-66

АВТОВАКИ

Санкт-Петербург,
Московское шоссе д.160
8 800 333 20 69
sales@avto-baki.ru
www.avto-baki.ru

NEWLED

Санкт-Петербург,
ул. Заставская 33, литер П, востр. пом.
14-Н, пом 45
8 800 550 10 78
8 812 309 16 08
www.tdsvt.ru

Адрес:

196006, ул. Заставская 33,
литер П, встр. пом. 14-Н , пом 45

Склад:

196006, г Санкт-Петербург,
улица Заставская 33, пом 45

Телефон:

+7 (800) 550-10-78

+7 (812) 309-16-08

E-mail:

info@tdsvt.ru

Режим работы:

Пн. – Пт.: с 9:00 до 18:00

www.tdsvt.ru

